















General installation instructions  
for  
Modularo Wood Gazebo

-  **GENERAL INSTALLATION INSTRUCTIONS / WARRANTY**
-  **ALLGEMEINE AUFBAUANLEITUNG / PRODUKTGARANTIE**
-  **CONSIGNES GÉNÉRALES DE MONTAGE / CONDITIONS DE GARANTIE**
-  **ISTRUZIONI PER L'ASSEMBLAGGIO / GARANZIA SUL PRODOTTO**
-  **ALGEMENE OPBOUWHANDLEIDING / PRODUCTGARANTIE**
-  **INSTRUCCIONES GENERALES DE INSTALACIÓN / GARANTÍA**
-  **ALLMÄNA BYGGANVISNINGAR / PRODUKTGARANTI**
-  **GENERELL MONTASJEVEILEDNING / PRODUKTGARANTI**
-  **GENEREL MONTERINGSVEJLEDNING / PRODUKTGARANTI**
-  **PYSTYTYSOHJEET / TUOTETAKUU**
-  **OGÓLNA INSTRUKCJA MONTAŻU / GWARANCJA PRODUKTU**
-  **ÜLDINE PÜSTITUSJUHEND / TOOTEGARANTII**
-  **ÁLTALÁNOS ÉPÍTÉSI UTASÍTÁSOK / JÓTÁLLÁS**



## GENERAL INSTALLATION INSTRUCTIONS

Dear client,

Thank you for choosing one of our environmentally friendly garden houses!

A wooden garden house is an eco-product that is manufactured from 100% renewable natural resources. Your garden house uses the highest-quality wood grown in Nordic conditions. Our caring attitude towards the sustainable use of natural resources is evidenced by the FSC certificate awarded to our company.

To manufacture our products we use advanced technology and implement our extensive experience in the field of wooden-house production. We can assure you that before your garden house was delivered to you, it underwent (and passed) a thorough inspection procedure. The implementation and efficiency of our quality management system are reflected in our ISO 9001 certificate.

Wood is a 100% natural and living material which can expand and shrink (by less than 3% in terms of width or thickness). There can also be differences in its colour, or elements of it may be twisted or bent. These peculiarities will not hamper the installation of the garden house. Besides ecological cleanness, wood is considered to be the most appealing construction material. Every wooden element in a garden house is unique and special in regard to its texture and to the size and shape of the branches. The stability of the product is not impaired by intact or ingrown knots, resin pockets, small fissures or cracks caused by the drying process of each element if they have not penetrated through it. There may be finger-jointed elements in your garden house which, during processing, have become even more stable in terms of the twisting and bending which could occur in the future. When using your garden house, you should take normal physical phenomena (e.g. condensation forming on windows) into consideration.

### **Important:**

- **These are general installation instructions that apply to different types of garden houses. Before you start installing the house, verify that the set is complete and that all of the elements are of high quality.** The list of elements can be found on the illustrations of the house. Should you find a damaged or missing element, the problem should be immediately recorded by taking photos (before you start assembling) and the information forwarded to the Seller. Please also acquaint yourself with the terms and conditions of the warranty that applies to your garden house.
- Before you start installing your garden house, read these instructions carefully. They will help prevent potential problems and avoid you wasting time.
- Do not leave the package containing the elements of the garden house or the elements themselves exposed to weather conditions, in contact with the ground or in heated rooms.
- Ensure that there is no transport damage. If you detect any damage to the packaging or elements, immediately record it by taking photos and sending them (along with a description) to the Seller.
- Prepare foundations that take the size of the house and the peculiarities of the soil into account. Only strong, perfectly levelled foundations will ensure a smooth installation process.
- During installation pay attention to any weather conditions (wind, snow, ice or rain) that could damage the product.
- The minimum distance between the upper edge of the foundation and the first wall element of the garden house should be 45 mm.
- A damp-proof barrier should be used between the foundation and the wooden structure.
- The subframe should be level and square.
- The outer edge of the bottom wall row should be installed 5 mm beyond the outer edge of the foundation.
- To ensure the safety and long life of the garden house, it is important to protect it from weather conditions with the help of anchors, storm strips and roof felt strips – even if these accessories are not included in your set.
- Do not rigidly fix any objects to the walls which could hamper the normal drying, shrinking, settling and expansion of the garden house. (This should also be borne in mind when fastening the nut of the storm strip.)
- Roof felt as a covering material (if included in the set) is designed for short-term use only. However, it is also suitable for use as an underlayer with other roofing materials.
- When installing roof boards, the need for a 1-2 mm expansion gap should be borne in mind.
- After installation, in order to prevent discolouration, bending and expansion, the garden house must be finished in its entirety with a wood preservative, at least on the outside (including windows and doors, which must be treated on both sides). Regarding the choice of wood preservative, we recommend consulting an expert/paint seller or the Seller of the garden house.
- It is necessary to install rainwater systems and provide for the discharge of excess water to ensure improved resistance to weather conditions and longer life of your garden house. For instance, mount rain gutters and subsills (not included in delivery). Otherwise, water may penetrate through crevices at windows and doors and corners of the house. For detailed advice please contact the distributor or construction specialists. **ATTENTION!** Not all available rainwater systems can be installed on all our products. Please consult an expert beforehand.
- The longer lifetime of door locks depends on maintenance. For maintenance, lock cores and other moving lock parts must be lubricated at least once a year with special lock oil or grease (not included).
- In winter conditions, it is necessary to protect the roof of the garden house from excessive snow. If possible, avoid going on the roof while clearing snow.

### **Recommendations:**

- To prevent splits in the wood, we recommend pre-drilling screw holes.
- There may be unplanned areas, dull areas or areas where knots extend beyond the edge of the roof or floor boards of the garden house. To achieve the best results, the boards can be placed so that these defects remain hidden by rotating the boards as necessary.
- To achieve better weather resistance, the points of contact between the glass and the wood should be sealed with silicon after the doors and windows are painted.
- To ensure the stability of a wall, we recommend fixing short wall elements (less than 1 m) with screws between them (not included). But not higher than 1/3 of the height of the wall from the ground.

Please inform the Seller of the garden house of your experience regarding this product, be it positive or negative. Such feedback helps us improve the quality of our products and service so as to better meet your needs and expectations.



## ALLGEMEINE AUFBAUANLEITUNG

### Sehr geehrte Kundin, sehr geehrter Kunde

Wir bedanken uns bei Ihnen, dass Sie sich für ein von uns produziertes, naturfreundliches Gartenhaus entschieden haben! Das Gartenhaus aus Holz ist ein ökologisches Produkt, das vollständig aus erneuerbaren, natürlichen Ressourcen hergestellt wurde. Bei der Herstellung Ihres Gartenhauses wurde das beste, unter nordischen Bedingungen gewachsene, hochwertige Holz verwendet. Das unserem Unternehmen ausgegebene FSC Zertifikat bestätigt unsere rücksichtsvolle Einstellung in die nachhaltige Verwendung von Naturressourcen.

Bei der Herstellung von Produkten haben wir eine moderne Technologie eingesetzt und unsere langjährigen Erfahrungen auf dem Gebiet der Produktion von Holzhäusern angewandt. Wir bestätigen, dass vor der Übergabe an Sie, das Gartenhaus einer gründlichen Kontrolle unterzogen wurde. Das ISO 9001 Zertifikat bestätigt die Wirkung und Effektivität unseres Qualitätsmanagements.

Das Holz ist ein zu 100% natürliches und lebendes Material, bei dem eine Ausdehnung, Schrumpfung (in der Breite oder Höhe unter 3%), die Farbunterschiede, eine Verdrehung und Verziehung der Bauteile vorkommen können. Die genannten Besonderheiten behindern den Aufbau des Gartenhauses nicht. Zusätzlich zur ökologischen Reinheit gilt Holz als das schönste Baumaterial. Jedes im Gartenhaus vorkommende Holzeinzelteil ist einmalig und einzigartig, nach seiner Textur, Form der Äste sowie Größe. Die Stabilität der Produktkonstruktion ist durch die ganzen und eingewachsenen Äste, Harzgallen sowie die im Ergebnis der Trocknung der Produkteinzelteile entstandenen kleinen, nicht durchgängigen Risse oder Spalten nicht beeinträchtigt. In Ihrem Gartenhaus können Einzelteile mit Keilzinkverbindungen vorkommen, die im Verlauf der Verarbeitung in Hinsicht auf Verdrehungen und Verziehungen für mehr Stabilität sorgen. Bei der Benutzung des Gartenhauses müssen die normalen physikalischen Erscheinungen berücksichtigt werden (beispielsweise die Bildung von Kondensat auf den Fenstern).

#### Wichtig:

- **Es handelt sich um eine allgemeine Aufbauanleitung, die für verschiedene Typen von Gartenhäusern gültig ist. Vor Beginn des Aufbaus die Vollständigkeit und Qualität der Einzelteile des Gartenhauses prüfen.** Die Liste der Einzelteile finden Sie auf der Zeichnung des Hauses. Wird ein beschädigtes oder fehlendes Einzelteil bemerkt, so muss der Mangel unverzüglich mit Fotos festgestellt werden (vor dem Montagebeginn) und an den Verkäufer des Gartenhauses weitergeleitet werden. Bitte informieren Sie sich auch über die für das Gartenhaus geltenden Garantiebedingungen.
- Vor dem Aufbau des Gartenhauses bitte diese Aufbauanleitung sorgfältig durchlesen, damit beugen Sie möglichen Problemen vor und minimieren den Zeitaufwand.
- Die Lagerung der Gartenhausmodule und der Einzelteile darf nicht ungeschützt gegen Witterungseinflüsse, im Kontakt mit dem Erdboden und in beheizten Räumen erfolgen.
- Sicherstellen, dass beim Transport keine Beschädigungen entstanden sind. Sind die Verpackung oder die Einzelteile beschädigt, so muss die Situation sofort mit Fotos dokumentiert und diese mit einer Beschreibung an den Verkäufer weitergeleitet werden.
- Ein die Größe des Hauses und die Besonderheiten des Bodens passendes Fundament vorbereiten. Einen weiteren problemlosen Aufbau gewährleistet nur ein lotrechtes und starkes Fundament.
- Bei den Aufstellarbeiten sind die Witterungsverhältnisse (Wind, Schnee, Eis, Regen), die das Produkt beschädigen könnten, zu berücksichtigen.
- Der Abstand zwischen der Oberkante des Fundaments bzw. des ersten Wandbauteiles des Gartenhauses und dem Erdboden muss mindestens 45 mm betragen.
- Zwischen dem Fundament und der Holzkonstruktion muss eine Feuchtigkeitssperre verwendet werden.
- Der Grundrahmen muss ausgelotet sein und im rechten Winkel stehen.
- Die Außenkante der untersten Wandreihe muss außerhalb der Außenkante des Fundaments eingebaut werden (erforderlich 5 mm).
- Zur Gewährung der Sicherheit und Haltbarkeit des Produktes ist es wichtig, es gegen die Witterungsverhältnisse mit Ankern, Sturmleisten sowie Dachpappenleisten zu schützen, auch in dem Fall, wenn diese genannten Mittel nicht im Lieferumfang des Gartenhauses enthalten sind.
- An den Wänden dürfen keine starr fixierten Gegenstände befestigt werden, da sie den normalen Trocknungs-, Schrumpfungs-, Absetzungs- oder Ausdehnungsprozess des Gartenhauses behindern würden.
- Die Dachpappe als Deckmaterial (falls im Lieferumfang des Gartenhauses enthalten) ist für eine kurzzeitige Anwendung vorgesehen, sie eignet sich als Grundmaterial für einen anderen Dachbelag.
- Beim Einbau von Dachbrettern müssen Ausdehnungsspalten von 1-2 mm eingehalten werden.
- Um einer Verfärbung, Krümmung, Ausdehnung vorzubeugen – ist das ganze Gartenhaus sofort nach seiner Aufstellung mit einem Holzschutzmittel beidseitig von Innen wie von Außen farblos zu bearbeiten (die Fenster und Türen sind ebenfalls beidseitig zu bearbeiten). Bei der Auswahl von Holzschutzmittel empfehlen wir, sich vom Fachmann/Farbenhändler beraten zu lassen oder der Empfehlung des Verkäufers des Gartenhauses zu folgen.
- Für eine längere Lebensdauer Ihres Gartenhauses und eine verbesserte Beständigkeit gegenüber den Wetterbedingungen, ist es notwendig, Regenwasseranlagen einzubauen und für die Ableitung des überschüssigen Wassers zu sorgen. Montieren Sie zum Beispiel Regenrinnen und Unterläufe (nicht im Lieferumfang enthalten). Anderenfalls kann das Wasser durch Spalten an Fenstern und Türen und an den Ecken des Hauses eindringen. Für eine ausführliche Beratung kontaktieren Sie bitte den Händler oder die Konstrukteure. Achtung! Mit einigen unserer Produkte lassen sich nicht alle erhältlichen Regenwassersysteme verbinden. Wenden Sie sich hierzu bitte an einen Fachmann.
- Die Lebensdauer der Türschlösser hängt von deren Wartung ab. Der Schließzylinder und andere bewegliche Teile sind mindestens einmal im Jahr mit einem besonderen Schlossöl oder mit Schmiere zu behandeln (nicht im Bausatz enthalten).
- Bei winterlichen Wetterbedingungen ist das Dach des Gartenhauses vor zu großer Schneelast zu schützen. Vermeiden Sie beim Schneeräumen das Betreten des Daches.

#### Empfehlungen:

- Um der Rissbildung im Holz vorzubeugen, empfehlen wir, die Schraubenlöcher vorzubohren.
- Die Dachbretter und Fußbodendielen des Gartenhauses können ungehobelte Flächen, Baumkantigkeit oder ausgefallene Äste an den Schmalseiten aufweisen. Zur Erreichung eines bestmöglichen Ergebnisses ist es möglich, die Dielen so einzubauen, dass die genannten Defekte in der Endbearbeitung verdeckt sind – dafür sind die Dielen umzudrehen.
- Um eine bessere Witterungsbeständigkeit zu erreichen, sind auf den Türen und Fenstern nach dem Lackieren die Kontaktpunkte zwischen Glas und Holz mit Silikon zu füllen.
- Zur Sicherung der Wandstabilität empfehlen wir, kürzere Wanddetails (unter 1 m) untereinander durch Schrauben zu verbinden (nicht im Bausatz enthalten), jedoch nicht höher als  $\frac{1}{3}$  der Wandhöhe über dem Erdboden.

Bitte schreiben Sie dem Verkäufer des Gartenhauses über Ihre positive oder negative Erfahrung zu diesem Produkt. Durch ihr Feedback können wir die Qualität unseres Services und der Produktion erhöhen, um somit noch besser Ihren Erwartungen und Anforderungen zu entsprechen.



## CONSIGNES GÉNÉRALES DE MONTAGE

Chère cliente, cher client,

Nous vous remercions d'avoir choisi notre abri de jardin en bois.

L'abri de jardin en bois est un produit écologique et à 100 % renouvelable. Pour la fabrication de votre abri de jardin, du bois de qualité, issu de forêts de pays nordiques, a été utilisé. Notre fidélité au principe du développement durable est confirmée par le certificat FSC délivré à notre entreprise.

Nous appliquons des techniques modernes dans nos ateliers et disposons d'une riche expérience dans le domaine de fabrication des maisons en bois. Nous confirmons qu'avant la livraison, votre abri de jardin a passé un contrôle de qualité rigoureux. L'efficacité de la gestion de la qualité au sein de notre entreprise est attestée par le certificat ISO 9001.

Le bois est un matériau 100 % naturel et vivant, donc certaines particularités, telles que gonflement et rétraction (3 %), variations de coloration, voilage et torsion des pièces lui sont propres, mais cela n'empêche pas de monter l'abri de jardin. Le bois, outre ses propriétés écologiques, est considéré comme l'un des plus beaux matériaux de construction. La texture, la disposition et la forme des nœuds de chaque pièce de votre abri de jardin sont uniques. La stabilité de la construction n'est pas perturbée par les nœuds vivants ou profonds, les poches de résine ou les fissures peu profondes, formées au cours du séchage. Les pièces assemblées, selon le procédé tenons/mortaises sont aussi admissibles ; elles résistent même mieux face au voilage et à la torsion. Après le montage, il faut tenir compte de phénomènes physiques naturels, par exemple, de l'apparition de la buée sur les vitrages.

### Attention !

- **Cette notice contient des consignes applicables à différents modèles d'abris de jardin. Avant de procéder au montage, vérifiez le nombre et la qualité des composants de l'abri de jardin.** La liste de pièces figure sur le plan de l'abri. Si vous découvrez des pièces défectueuses ou manquantes, constatez cela /avant de commencer les travaux de montage/ en prenant des photos et en avisez le Vendeur. Veuillez lire aussi les conditions de garantie applicables à l'abri de jardin.
- Avant de démarrer le montage de votre abri, lisez attentivement les consignes de montage. Vous éviterez ainsi les problèmes et donc des pertes de temps.
- Ne stockez pas le colis ou les pièces à ciel ouvert, en contact direct avec le sol ou dans des locaux chauffés.
- Assurez-vous que les composants de l'abri de jardin n'ont pas été abîmés pendant le transport. Si le colis et/ou les pièces sont abîmés, constatez ce défaut en prenant des photos et veuillez les transmettre au Vendeur avec le descriptif joint.
- Avant le montage, construisez les fondations en tenant compte de la surface de l'abri et des particularités du sol. Pour éviter les problèmes de montage, les fondations doivent être robustes et parfaitement à niveau.
- Pendant le montage, tenez compte des conditions météorologiques (vent fort, neige, glace, pluie) susceptibles d'abîmer le produit.
- Disposez les fondations/les madriers inférieurs des murs à la hauteur de 45 mm ou plus par rapport au sol.
- Posez une isolation contre l'humidité entre la fondation et le cadre de base en bois. Le cadre de base doit être parfaitement à niveau et d'équerre.
- Le mur doit être en porte-à-faux par rapport aux fondations (porte-à-faux préconisé : 5 mm).
- Protégez bien votre abri de jardin face aux phénomènes atmosphériques, p.ex., à l'aide de fers/boulons d'ancrage, lattes anti-tempête et lattes de fixation du feutre bitumé, même si ces éléments ne sont pas inclus dans le kit de l'abri de jardin.
- Il est interdit de fixer de façon rigide aux murs des éléments susceptibles d'entraver le rétrécissement, l'affaissement ou le gonflement normal du bois (il faut aussi en tenir compte lors du serrage des écrous sur les lattes anti-tempête).
- Le feutre bitumé (s'il fait partie du kit) est un matériau de protection provisoire qui assure une étanchéité de la toiture ; on peut également l'utiliser en tant que sous-couche.
- Il faut tenir compte du gonflement lors de la fixation des voliges (1-2 mm).
- Pour éviter les phénomènes de décoloration, de torsion et de dilatation, il est donc nécessaire de traiter l'abri de jardin juste après le montage avec un produit de protection du bois – au moins, à l'extérieur (il est préférable de traiter les portes et fenêtres à l'intérieur et à l'extérieur). Pour choisir le produit de traitement du bois en connaissance de cause, veuillez consulter un spécialiste/vendeur de peintures ou votre vendeur de l'abri de jardin.
- L'installation d'un système de collecte des eaux de pluie est nécessaire et il faut en assurer l'écoulement pour garantir une bonne résistance aux conditions climatiques et prolonger la durée de vie de votre chalet de jardin. Par exemple : installer des gouttières et des évacuations (non fournies dans la livraison). Sinon, l'eau peut pénétrer par les fissures des fenêtres et des portes et par les angles du chalet. Pour un conseil personnalisé, n'hésitez pas à contacter le distributeur ou des spécialistes de la construction. Attention! Il n'est pas possible d'installer n'importe quels dispositifs d'évacuation des eaux de pluie disponibles sur le marché sur certains de nos produits. Veuillez consulter d'avance un spécialiste.
- La durée de vie des serrures dépend de leur maintenance. Il faut huiler ou graisser avec un lubrifiant spécial (non fourni) les cylindres de serrure et autres pièces mobiles au moins une fois par an.
- En hiver, il faut protéger le toit de votre abri de jardin de la surcharge de neige. Évitez, si possible, de monter sur le toit pour en nettoyer la neige.

### Recommandations :

- Afin d'éviter le risque de fissuration du bois nous recommandons de percer auparavant les trous des vis.
- Les bords des lames de plancher et des voliges peuvent avoir des surfaces non rabotées, des flaches ou des trous de nœuds. Il est néanmoins facile de dissimuler ces aspects naturels au cours de l'assemblage, par exemple, en retournant la planche.
- Pour protéger au mieux les fenêtres et les portes déjà peintes face aux précipitations, nous recommandons de mettre un joint de silicone sur les surfaces de contact entre la vitre et le bois.
- Pour assurer la stabilité du mur, nous recommandons de fixer entre elles les pièces de mur courtes (moins de 1 m) avec des vis (non fournies) à un tiers de la hauteur totale du mur par rapport au sol.

Si vous nous faites part de votre expérience positive ou négative concernant le produit, cela nous permettra d'améliorer la qualité de production et des services afin de satisfaire au mieux les attentes de nos clients.



## ISTRUZIONI PER L'ASSEMBLAGGIO

### Gentile cliente,

La ringraziamo per aver scelto il nostro capanno ecologico da giardino!

Il capanno in legno è un prodotto ecologico, realizzato a partire da risorse totalmente rinnovabili. Nella produzione del capanno è stato utilizzato legno nordico della migliore qualità. La nostra priorità nell'impiego ecosostenibile delle risorse naturali è confermata dal nostro certificato FSC.

Nella produzione delle nostre casette utilizziamo le più moderne tecnologie e ci avvaliamo di una lunga esperienza nel settore. Garantiamo sempre un accurato controllo prima della consegna al Cliente. L'efficacia del nostro sistema di gestione della Qualità è confermata dalla certificazione ISO 9001.

Il legno è un materiale vivo e naturale e può espandersi, contrarsi (in larghezza o spessore meno del 3%), mostrare variazioni di tonalità, torcersi e curvarsi. Tali fenomeni non dovrebbero comunque ostacolare la costruzione del capanno. Il legno è considerato uno dei più bei materiali da costruzione proprio per il suo aspetto ecologico e naturale. Ogni dettaglio di legno presente in una casetta/capanno da giardino è unico nella sua forma e dimensione. La stabilità del materiale da costruzione non è compromessa da rami e nodi sviluppatasi in modo naturale, piccole crepe o fessure, non passanti, createsi durante il processo di essiccazione. Il capanno/casetta da giardino può presentare elementi a incastro, lavorati per aumentarne la stabilità e la resistenza a successive torsioni e curvature. Durante l'impiego, occorre tener conto dei normali fenomeni fisici (come, ad esempio, la formazione di condensa sulle finestre).

### Importante:

- **Si tratta di un manuale di istruzioni generale, adatto a diversi tipi di capanni. Prima di iniziare l'assemblaggio, verificare la completezza e lo stato di tutti i componenti.** Troverete l'elenco dei componenti sul disegno del capanno. Se vi sono componenti danneggiati o mancanti, fate immediatamente una foto (prima di iniziare l'assemblaggio) e inviatela al venditore. Consultate anche le condizioni della garanzia per il capanno.
- Prima di assemblare il capanno leggete attentamente queste istruzioni, che Vi aiuteranno a prevedere eventuali problemi e risparmiare tempo durante l'assemblaggio.
- I componenti del capanno da giardino non devono essere conservati all'aperto, a contatto con il suolo e in luoghi riscaldati.
- Assicurarsi che il trasporto non abbia causato danni al materiale e ai componenti. Se la confezione risulta danneggiata, fare immediatamente una foto e inviarla al venditore insieme a una descrizione.
- Preparare fondamenta adatte, tenendo conto delle dimensioni del capanno e della morfologia della superficie prescelta. Solo una fondazione in piano e solida permette di erigere il capanno senza problemi.
- Prima di erigere il capanno occorre tener conto delle condizioni meteorologiche (vento, neve, ghiaccio, pioggia), che possano danneggiarlo.
- La distanza tra il bordo superiore delle fondamenta ed il bordo della prima fila di perline deve essere di almeno 45 mm.
- E' necessario inserire elementi per la protezione dall'umidità tra la costruzione in legno e le fondamenta.
- Il telaio di base deve essere a bolla ed in squadra.
- La parte esterna inferiore della parete deve essere installata sporgendo all'esterno della parete esterna della fondazione (sono richiesti 5 mm di distanza).
- Per garantire la sicurezza e la durata del capanno da giardino è importante proteggerlo adeguatamente dagli agenti atmosferici, utilizzando ancoraggi, travi di rinforzo contro il vento, pannelli protettivi o altre coperture simili, sebbene non inclusi nella confezione standard del capanno.
- Sulle pareti non devono essere fissati oggetti rigidi che impediscono il normale gioco dovuto alla contrazione per essiccazione, cedimento o espansione (ciò va tenuto in considerazione quando si serrano i dadi di fissaggio delle travi di rinforzo antivento).
- Le guaine protezione per i tetti (se incluse nel capanno da giardino) sono destinate per un uso a breve termine, è consigliabile, per un utilizzo prolungato, utilizzare anche altri tipi di materiali da copertura.
- Nell'installazione delle perline di copertura del tetto, tener conto di una possibile espansione di 1-2 mm.
- Per evitare variazioni di colore, curvature ed espansione, dopo aver completato la costruzione occorre trattare il materiale con appositi protettivi, almeno all'esterno (comprese le finestre e porte, che devono essere rifinite da entrambi i lati). Per la scelta dei sistemi adatti alla protezione del legno si consiglia di consultare un esperto o chiedere consigli al venditore, anche successivamente all'acquisto.
- È necessario installare dei sistemi per l'acqua piovana e provvedere allo scarico dell'acqua in eccesso per garantire una migliore resistenza alle condizioni meteorologiche e una maggiore durata alla tua casetta. Ad esempio, montare grondaie e sottodavanzali (non inclusi nella fornitura). In caso contrario, l'acqua potrebbe penetrare attraverso le fenditure delle finestre, delle porte e degli angoli della casetta. Per una consulenza dettagliata, contattare il distributore o gli specialisti della costruzione. NB! Non tutti i sistemi di raccolta d'acqua piovana esistenti possono essere installati su alcuni dei nostri prodotti. Si prega di consultare uno specialista.
- La durata delle serrature delle porte dipende dalla manutenzione. Ingrassare con olio lubrificante o grasso speciale (non fornito) almeno una volta all'anno il cilindretto e le altre parti mobili della serratura.
- In inverno, è necessario proteggere il tetto della casetta da giardino dalla formazione di un eccessivo carico di neve. Se possibile, evitare di salire fisicamente sul tetto per spazzar via la neve.

### Consigli:

- Per impedire avvitando le viti autofilettanti dell'insorgere di crepe nel legno, si consiglia di pre forare il legno con un trapano.
- Sulle perline del tetto o del pavimento della casetta possono essere presenti, sui bordi, superfici non perfettamente lisce. È possibile ottenere un buon risultato installando le tavole in modo da poter nascondere tali difetti durante la finitura finale - oppure rivoltando le tavole stesse in modo da mettere in evidenza le parti migliori.
- Per garantire una lunga durata occorre anche, oltre alla verniciatura di porte e finestre con prodotti appositi, sigillare con del silicone la giuntura tra i vetri e le parti di legno della finestra.
- Per garantire la stabilità della parete, si consiglia di fissare tra loro gli elementi più corti (meno di 1 m) utilizzando viti (non in dotazione), ma non oltre a 1/3 della parete sopra il livello del suolo.

Vi preghiamo di comunicare in ogni caso al Venditore le Vostre esperienze positive o negative sui nostri prodotti. Queste informazioni ci aiuteranno a migliorare il servizio e la qualità dei nostri prodotti, e di poter rispondere meglio alle vostre aspettative ed esigenze.



## ALGEMENE OPBOUWHANDLEIDING

### Geachte klant,

Dank u voor het kiezen van het door ons geproduceerde natuurvriendelijke tuinhuis!

Het houten tuinhuis is een ecologisch product dat gemaakt is van volledig hernieuwbare natuurlijke materialen. Bij het produceren van uw tuinhuis is het beste hout gebruikt dat gegroeid is onder noorderlijke omstandigheden. Het aan ons bedrijf afgegeven FSC-certificaat staat garant voor de zorgvuldigheid waarmee wij duurzaam gebruik maken van natuurlijke rijkdommen.

Bij het vervaardigen van de producten maken wij gebruik van moderne technologie en van onze jarenlange ervaringen op het gebied van het bouwen van houten huizen. Wij hebben uw tuinhuis vóór levering zorgvuldig gecontroleerd. Het ISO 9001 certificaat staat borg garant voor het functioneren en de efficiëntie van ons kwaliteitsbeheersysteem.

Hout is een 100% natuurlijk en levend materiaal dat kan uitzetten en krimpen (in de breedte of dikte minder dan 3%). Ook kan het kleurverschillen, wringen en kromtrekken van onderdelen vertonen. Deze eigenschappen staan het maken van het tuinhuis niet in de weg. Naast ecologisch zuiver wordt hout ook als het mooiste bouw materiaal beschouwd. Elk onderdeel van het tuinhuis is uniek en bijzonder qua textuur, vorm van noesten en grootte. De stabiliteit van de constructie wordt niet geschaad door hele en ingegroeide noesten, harsnesten of de als gevolg van het drogen van delen van het product ontstane kleine, niet doorlopende scheuren. In uw tuinhuis kunnen delen met een vingerlasverbinding voorkomen die door deze verwerking nog stabiel zijn geworden wat betreft wringen of kromtrekken. Bij het gebruik van het tuinhuis dient rekening te worden gehouden met normale fysieke verschijnselen (zoals het ontstaan van condens op ramen).

### Belangrijk:

- **Het betreft een algemene bouwhandleiding die geschikt is voor verschillende typen tuinhuizen. Voor dat u begint met het plaatsen controleert u de compleetheid en de kwaliteit van de onderdelen van het tuinhuis.** De lijst van onderdelen vindt u bij de tekening van het huis. Indien u een beschadigd of ontbrekend deel ontdekt, dient het betreffende gebrek onmiddellijk met een foto te worden vastgelegd (vóór de montage) en deze informatie dient aan de Verkoper van het tuinhuis te worden gestuurd. Raadpleeg ook de voor het tuinhuis geldende garantievoorzettingen.
- Leest u a.u.b. deze handleiding vóór het monteren van het tuinhuis zorgvuldig door. Dat voorkomt eventuele problemen en tijdverlies bij het plaatsen.
- Bij opslag mogen het pakket en onderdelen van het tuinhuis niet worden blootgesteld aan weersinvloeden, in contact komen met de grond of worden bewaard in verwarmde ruimten.
- Controleer of er tijdens het vervoer geen schade is ontstaan. Indien de verpakking of onderdelen van het huis beschadigd zijn, dient de situatie onmiddellijk te worden vastgelegd met een foto en deze dient samen met een omschrijving aan de Verkoper te worden gestuurd.
- Bereid u een fundament voor dat rekening houdt met de grootte van het huis en de bijzonderheden van de grond. Alleen een voldoende sterk en vlak fundament zorgt voor een verder probleemloos optrekken van het huis.
- Bij bouwwerkzaamheden dient rekening te worden gehouden met weersomstandigheden (wind, sneeuw, ijs, regen) die het product kunnen beschadigen.
- De afstand tussen de bovenrand van de fundering (het onderste deel van de muur van het tuinhuis) en de grond dient minimaal 45 mm te zijn.
- Tussen het fundament en de houten constructie dient een vochtwerende laag te worden gebruikt.
- Het fundament dient vlak en loodrecht te zijn.
- De buitenrand van de onderste muurplank dient buiten de buitenrand van het fundament te worden geplaatst (5 mm).
- Om de veiligheid en de duurzaamheid van het tuinhuis te garanderen is het belangrijk om het te beschermen tegen weersomstandigheden door middel van ankers, stormbeschermingslijsten en dakkartonlijsten, ook indien de genoemde middelen niet zijn inbegrepen bij het tuinhuis.
- Op de muren mogen geen stijf gefixeerde objecten bevestigd worden die de normale droging, krimp, verzakking of uitzetting van het tuinhuis verhinderen (deze speling moet ook in acht worden genomen bij het fixeren van de muur van de stormbeschermingslijst).
- Dakkarton als bedekkingsmateriaal (indien dat inbegrepen is bij het tuinhuis) is bedoeld voor een kortdurend gebruik maar is ook geschikt als onderlaag voor een definitieve dakbedekking.
- Bij het plaatsen van dakplanken dient rekening te worden gehouden met een speling voor uitzetting van 1-2 mm.
- Om kleurveranderingen, kromtrekken en uitzetten te voorkomen dient het tuinhuis van buiten onmiddellijk na het monteren geheel te worden afgewerkt met een houtverduurzamingsmiddel (ook ramen en deuren, die aan beide zijden afgewerkt moeten worden). Bij het kiezen van houtverduurzamingsmiddelen bevelen we aan om een verfspecialist te raadplegen of advies te vragen bij de Verkoper van het tuinhuis.
- Het is nodig om regenwatersystemen aan te leggen en in de afvoer van overtollig water te voorzien, zodat uw tuinhuis beter is bestand tegen de weersomstandigheden en u er langer van kunt genieten. Monteer bijvoorbeeld een regengoot en afwateringssysteem (niet bij de levering inbegrepen). Het water kan anders door spleten bij ramen en deuren en aan hoeken van het huisje binnendringen. Neem contact op met de distributeur of met bouwspecialisten voor gedetailleerd advies. Let op: niet al onze producten zijn geschikt voor alle verkrijgbare regenwatersystemen. Raadpleeg van tevoren een specialist.
- Deursloten gaan langer mee met een goede verzorging. De deurcilinder en de andere bewegende slotonderdelen dienen minstens eenmaal per jaar te worden behandeld met speciale slotolie of -spray (niet meegeleverd).
- Onder winterse omstandigheden is het noodzakelijk om het dak van het tuinhuisje te beschermen tegen het ontstaan van een te grote sneeuwlast. Probeer te voorkomen het dak op te moeten tijdens het sneeuwruimen.

### Aanbevelingen:

- Om scheuren van het hout te voorkomen, adviseren we om schroefgaten voor te boren.
- Op dak- of vloerplanken van het tuinhuis kunnen zich aan de randen ongeschaafde oppervlakken, wankanten of uitgevallen noesten voordoen. Voor het beste resultaat dienen de planken zo geplaatst te worden dat de genoemde gebreken in de uiteindelijke afwerking verborgen zijn.
- Om de beste weersbestendigheid te bereiken dienen de raakvlakken van glas en hout van deuren en ramen na het schilderen te worden gekit.
- Ter stabilisering van de muur adviseren we korte muurstukken (onder de 1 m), aan elkaar te fixeren met schroeven (niet meegeleverd). Maar niet hoger dan 1/3 van de muur vanaf het maaiveld.

Schrijft u alstublieft aan de Verkoper van het tuinhuis over uw positieve of negatieve ervaring ten aanzien van het product. Door middel van feedback kunnen we de kwaliteit van onze dienstverlening en de productie verbeteren om nog beter aan uw verwachtingen en eisen te voldoen.



## INSTRUCCIONES GENERALES DE INSTALACIÓN

### Estimado cliente:

¡Gracias por elegir una de nuestras casas de jardín ecológicas!

Una casa de jardín de madera es un producto ecológico fabricado al 100% de recursos naturales renovables. Su casa de jardín utiliza la madera de la más alta calidad cultivada en condiciones nórdicas. Nuestra actitud solidaria hacia el uso sostenible de recursos naturales se evidencia por el certificado FSC otorgado a nuestra empresa.

Para fabricar nuestros productos utilizamos tecnología avanzada y aplicamos nuestra amplia experiencia en el campo de la producción de casas de madera. Le podemos asegurar que antes de entregarle su casa de jardín ésta ha sido sometida (y ha superado) a un procedimiento de inspección minucioso. La aplicación y la eficacia de nuestro sistema de gestión de calidad se reflejan en nuestro certificado ISO 9001.

La madera es un material natural y vivo 100% que puede expandirse y encogerse (menos de un 3% en términos de anchura o grosor). También puede haber diferencias en su color, o algún elemento suyo puede estar torcido o doblado. Estas peculiaridades no perjudican la instalación de la casa de jardín. Aparte de la pureza ecológica, la madera está considerada como el material de construcción más atractivo. Cada elemento de madera en una casa de jardín es único y especial en lo que respecta a su textura, su tamaño y la forma de las ramas. La estabilidad del producto no se ve afectada por los nudos intactos o enterrados, bolsas de resina, pequeñas fisuras o grietas causadas por el proceso de secado de cada elemento si no han penetrado a través de él. Puede haber elementos de unión articulada en su casa de jardín que durante el proceso se hayan vuelto aún más estables en cuanto a la torsión y el doblado que podrían sufrir en el futuro. Al usar su casa de jardín, debería tener en cuenta los fenómenos físicos normales (por ejemplo, la formación de condensación en las ventanas).

### Importante:

- **Estas son las instrucciones generales de instalación que se aplican los a diferentes tipos de casas de jardín. Antes de comenzar la instalación de la casa, asegúrese de que el conjunto esté completo y que todos los elementos sean de alta calidad.** La lista de elementos se puede encontrar en las ilustraciones de la casa. En caso de encontrar un elemento dañado o ausente, debe registrar el problema inmediatamente tomando fotografías del hecho (antes de comenzar el montaje) y transmitir la información al Vendedor. Rogamos también familiarizarse con los términos y condiciones de la garantía que se aplica a su casa de jardín.
- Antes de comenzar la instalación de su casa de jardín, lea atentamente estas instrucciones. Le ayudarán a evitar problemas potenciales y evitar que pierda el tiempo.
- No deje el embalaje que contiene los elementos de la casa de jardín o los propios elementos expuestos a la intemperie, en contacto con el suelo o en habitaciones con calefacción.
- Asegúrese de que no existan daños por el transporte. En el caso de detectar cualquier daño en el embalaje o en los elementos, regístrelo inmediatamente tomando fotografías del hecho y transmitiéndolas (junto con una descripción) al Vendedor.
- Prepare los cimientos teniendo en cuenta el tamaño de la casa y las peculiaridades del suelo. Solo los cimientos resistentes y perfectamente nivelados asegurarán un proceso de instalación fluido.
- Durante la instalación preste atención a las condiciones climáticas (viento, nieve, hielo o lluvia) que podrían dañar el producto.
- La distancia mínima entre el borde superior de los cimientos y el primer elemento de la pared de la casa de jardín debe ser de 45 mm.
- Se debe utilizar una barrera a prueba de humedad entre los cimientos y la estructura de madera.
- La subestructura debe estar nivelada y en ángulo recto.
- El borde exterior de la fila inferior de la pared debe instalarse 5 mm más allá del borde exterior de los cimientos.
- Para garantizar la seguridad y la larga vida útil de la casa de jardín, es importante protegerla de la intemperie con la ayuda de anclajes, tiras de tormenta y tiras de tela asfáltica: incluso si estos accesorios no están incluidos en su kit.
- No fije rígidamente a las paredes ningún objeto que pudiera perjudicar el secado, el encogimiento, la nivelación y la expansión normales de la casa de jardín. (Esto también se debe tener en cuenta al fijar la tuerca de la tira de tormenta.)
- La tela asfáltica como material de revestimiento (si está incluida en el kit) está diseñada para un uso solamente a corto plazo. Sin embargo, es también adecuada para usarla como una capa inferior junto con otros materiales de revestimiento.
- Al instalar las tablas del tejado se debe tener en cuenta la necesidad de un espacio de 1-2 mm para la expansión.
- Después de la instalación, con el fin de prevenir la decoloración, el doblado y la extensión, se debe aplicar a la casa de jardín en su totalidad un acabado de conservante de la madera, por lo menos en el exterior (incluyendo ventanas y puertas, que deben ser tratadas por ambos lados). En cuanto a la elección del conservante de la madera recomendamos consultar un experto/vendedor de pintura o el Vendedor de la casa de jardín.
- Es necesario instalar sistemas de agua de lluvia y proporcionar la descarga de exceso de agua para garantizar una mejor resistencia a las condiciones climáticas, para que así su casa de jardín tenga una vida más larga. Por ejemplo, monte canalones para lluvia y elementos de soporte (no incluidos en la entrega). De lo contrario, el agua puede penetrar a través de grietas en ventanas, puertas y esquinas de la casa. Para obtener asesoramiento detallado, póngase en contacto con el distribuidor o con los especialistas en construcción. ¡ATENCIÓN! No todos los sistemas de agua de lluvia disponibles pueden ser instalados en algunos de nuestros productos. Por favor, consulte antes a un especialista.
- La duración de vida útil de las cerraduras de las puertas depende de su mantenimiento. Los cilindros y otras piezas móviles de la cerradura se deben engrasar al menos una vez al año con aceite o grasa para cerraduras (no suministrado).
- En condiciones invernales, es necesario proteger el techo de la caseta de jardín contra una carga excesiva de nieve. Si es posible, evite subir al techo al retirar la nieve.

### Recomendaciones:

- Para evitar grietas en la madera, recomendamos perforar orificios de tornillos con antelación.
- Puede haber áreas sin cepillar, zonas opacas o zonas en las que los nudos se extienden más allá del borde de las tablas del tejado o del suelo de la casa de jardín. Para lograr los mejores resultados, las tablas se pueden colocar de manera que estos defectos permanezcan ocultos mediante la rotación de las tablas según sea necesario.
- Para lograr una mejor resistencia a la intemperie, los puntos de contacto entre el cristal y la madera deben ser selladas con silicona después de pintar las puertas y ventanas.
- Para garantizar la estabilidad de la pared, recomendamos elementos de pared cortos (de menos de 1 m), unidos con tornillos (no suministrados). Pero no más alto que 1/3 de la altura de la pared desde el suelo.

Por favor, informe al Vendedor de la casa de jardín de su experiencia en cuanto a este producto, ya sea positiva o negativa. Cualquier comentario nos ayuda a mejorar la calidad de nuestros productos y servicios con el fin de responder mejor a su necesidades y expectativas.





## ALLMÄNA BYGGANVISNINGAR

### Bästa kund,

Tack för att du väljer vårt miljövänligt producerade lusthus!

Detta trälusthus är en eko-produkt helt och hållet tillverkad av förnybara naturresurser. Under tillverkningen av ditt lusthus har vi enbart använt trä av bästa kvalitet som vuxit under nordliga förhållanden. Vår hänsynsfulla inställning till ett hållbart utnyttjande av naturresurser styrks av företagets FSC-certifiering.

När produkterna tagits fram har vi använt oss av modern teknik och tillämpat vår långa erfarenhet inom trähustillverkning. Vi försäkrar att lusthuset har genomgått en grundlig besiktning innan det överlämnas till dig. Vårt kvalitetsledningssystemets funktion och effektivitet styrks av vårt ISO 9001-certifikat.

Trä är ett 100 % naturligt och levande material som kan svälla och krympa (i bredd eller tjocklek under 3 %), uppvisa nyansskillnader, vridning och krökning av olika detaljer. Föregående egenheter hindrar inte konstruktionen av lusthuset. Vid sidan av virkets ekologiska renhet anses trä vara det vackraste byggnadsmaterialet. Varje trädetalj som förekommer i lusthuset är oöverträffad och speciell i sin textur, kvistarnas form och storlek. Stabiliteten i produktens konstruktion äventyras inte av hela och inåtvuxna kvistar, kådlåpor eller små ogenomsläppliga klyftor eller sprickor orsakade av uttorkning i någon del av produkten. Ditt lusthus kan innehålla fingerskarvade detaljer som under bearbetningen blivit ännu stabilare med avseende på senare vridningar och krökningar. När lusthuset används måste man räkna med normala fysikaliska företeelser (såsom uppkomst av kondens på fönstren).

### Viktigt att tänka på:

- **Detta är allmänna bygganvisningar som passar flera olika typer av lusthus. Innan du påbörjar monteringen kontrollera att lusthusets delar är kompletta och håller förväntad kvalitet.** Du hittar en lista över de olika delarna på husets ritning. Om du upptäcker en defekt del eller att en del saknas måste en sådan defekt omedelbart dokumenteras med foto (innan monteringen påbörjas) och försäljaren av lusthuset informeras. Vänligen bekanta dig även med lusthusets rådande garantivillkor.
- Innan du uppför lusthuset vänligen läs noggrant igenom dessa bygganvisningar så att du kan förutse alla eventuella problem och tidsåtgång för byggnationen.
- Lusthusets byggsats och olika delar får inte förvaras så att de utsätts för påverkan av olika väderförhållanden, får kontakt med markytan och i uppvärmda utrymmen.
- Försäkra dig om att transporten inte orsakat någon skada. Om förpackningen eller några delar är skadade måste händelsen omedelbart dokumenteras med foto som uppvisas för försäljaren tillsammans med en beskrivning.
- Förbered ett fundament utifrån storleken på huset och med hänsyn till markens egenart. Enbart ett lodrätt och kraftigt fundament kan garantera vidare problemfri byggnation.
- Vid byggarbetet måste man ta hänsyn till olika väderförhållanden (vind, snö, is, regn) som kan skada produkten.
- Avståndet mellan fundamentets övre kant eller lusthusets första väggdel och markytan måste vara minst 45 mm.
- Mellan fundamentet och träkonstruktionen måste fuktspärr användas.
- Bottenramen måste vara lod- och vinkelrät.
- Den understa väggsektionens utkant måste placeras utanför fundamentets utkant (erforderligt 5 mm).
- För att garantera säkerheten och bevara lusthusets skick är det viktigt att skydda det mot olika väderförhållanden med hjälp av ankare, stormskyddslistor och takpappslistor även om nämnda hjälpmedel inte skulle ingå i lusthusets byggsats.
- På väggarna får inte kraftigt åtdragna föremål anbringas som minskar lusthusets naturliga utrymme att torka, krympa, sätta sig eller svälla (detta bör även beaktas vid fixering av stormskyddslistans mutter).
- Takpapp som täckmaterial (om det ingår i lusthusets byggsats) är avsedd för kortvarig användning men är även lämpligt som bottenmaterial för annan taktäckning.
- Vid montering av takbrädorna måste man räkna med 1-2 mm svällmarginal.
- För att förebygga missfärgning, bågning, svällning – var noga med att omedelbart efter uppförandet av huset som helhet ytbehandla det med träskyddsmedel, åtminstone från utsidan (inkl. fönster och dörrar som måste ytbehandlas från båda sidor). Vid val av träskyddsmedel rekommenderar vi dig att konsultera en specialist/färgförsäljare eller fråga försäljaren av lusthuset om rekommendationer.
- För att säkerställa trädgårdsstugans väderbeständighet och långa livslängd är det viktigt att montera regnvattensystem och säkra avrinning av regnvatten. Det omfattar t.ex. hängrännor och fönsterbleck (ingår inte i leveransen). Annars kan vatten tränga in genom dörr- och fönsterspringor och stugans hörn. Be återförsäljaren eller bygghandlaren om närmare råd. OBS! Inte alla tillgängliga markavvattningssystem kan monteras på vissa av våra produkter. Kontakta en specialist innan det blir aktuellt.
- Dörrlåsens livslängd beror på underhållet. Låscylindrar och andra rörliga delar måste minst en gång om året smörjas med särskild låsolja eller -smörjmedel (medföljer inte).
- På vintern är det viktigt att skydda trädgårdshusets tak mot ansamling av för mycket snö och därmed för stor vikt. Om möjligt bör man undvika att gå på taket i samband med snöröjning.

### Rekommendationer:

- För att förebygga att träet spricker, rekommenderar vi att du förborrar skruvhålen.
- På lusthusets tak- eller golvbrädor kan det förekomma ohyvlade ytor, vankantighet eller utfallna kvistar i kanterna. För att uppnå bästa resultat är det möjligt att placera brädorna så att nämnda defekter är dolda vid den slutgiltiga ytbehandlingen – vänd således på brädorna.
- För att uppnå bästa väderbeständighet måste dörrar och fönster efter att de målats förses med silikon mellan deras glas- och träytor.
- För att säkra väggens stabilitet rekommenderar vi att fästa mindre väggkomponenter (under 1 m) till varandra med skruv (medföljer inte). Det får inte göras högre upp än till 1/3 av väggens höjd beräknat från markytan.

Vänligen skriv till försäljaren av lusthuset om dina positiva eller negativa erfarenheter avseende denna produkt. Tack vare din respons kan vi förbättra kvaliteten på vår service och produktion för att bättre motsvara dina förväntningar och krav.



## GENERELL MONTASJEVEILEDNING

### Kjære kunde!

Takk for at du har valgt det naturvennlige hagehuset produsert av oss!

Hagehus av trevirke er et økologisk produkt som er produsert av 100 % fornybare naturressurser. Ved produksjon av ditt hagehus har vi brukt det beste trevirket med høy kvalitet som har vokst under nordiske forhold. Vi har en omsorgsfull holdning til bærekraftig bruk og dette bekreftes av FSC-sertifikatet utstedt til selskapet.

Ved produksjon har vi brukt moderne teknologi og langvarig erfaring innen produksjon av trehus. Vi bekrefter at før overlevering har vi kontrollert hagehuset grundig. ISO 9001 sertifikatet beviser at kvalitetsstyringssystemet virker og er effektivt.

Trevirke er 100 % naturlig og levende materiale som kan utvide seg, krympe (i bredde eller tykkelse under 3 %), ha fargeforskjeller, vridninger og fordreininger av deler. Foranstående særegenheter hindrer ikke montasje av hagehus. I tillegg til økologisk renhet regnes trevirke å være det fineste byggematerialet. Hver tredel i hagehuset er unik og spesiell med tanke på sin struktur, kvistrikdom og størrelse. Konstruksjonsstabiliteten trues ikke av hele og inngroddede kvister, harpikslommer eller små spalter og sprekker som har oppstått som følge av tørking og som ikke er gjennomgående. Det kan finnes deler med fingerskjøt i ditt hagehus som er under behandlingen er blitt enda mer stabile i forhold til senere vridninger og dreininger. Ved bruk av hagehus må man ta hensyn til normale fysiske fenomener (for eksempel til at det oppstår kondens på vinduer).

### Viktig:

- **Det er en generell montasjeveiledning som er beregnet for ulike typer hagehus. Sjekk at settet er komplett og kvaliteten på delene er tilfredsstillende før montasjestart.** Du finner listen over delene blant det medfølgende tegningsmaterialet. Dersom du oppdager en del med mangel eller en del som mangler, skal mangelen umiddelbart dokumenteres med bilde (før montasjestart) og informasjonen oversendes selgeren av hagehuset. Vennligst gjør deg også kjent med garantibetingelsene som gjelder for huset.
- Vennligst les nøye gjennom denne montasjeveiledningen før montasje av hagehus, noe som gjør at du forebygger mulige problemer og tidsbruk under montasje.
- Hagehuspakken og delene skal ikke lagres åpent for klimapåvirkninger, i kontakt med bakken eller i oppvarmede rom.
- Sjekk at det ikke er blitt påført skader under transport. Dersom pakken eller delene er skadet, skal forholdene umiddelbart dokumenteres med bilde og videresendes det til selgeren sammen med beskrivelse av skaden.
- Ferdigstill grunnmur som tar hensyn til husets størrelse og særegenhetene i terrenget. Kun grunnmur som er vatret opp og solid nok sikrer videre montasje uten problemer.
- Under montasjen skal man ta hensyn til værforhold (vind, snø, is, regn) som kan skade produktet.
- Avstanden mellom overkant grunnmur eller husets nederste veggdel og bakken skal som minimum være 45 mm.
- Det skal brukes fuktsperre mellom grunnmur og trekonstruksjoner.
- Underlagsrammen skal være vatret opp og rett vinklet.
- Ytterkant vegg i underetasjen skal monteres på utsiden av grunnmuren (påkrevd 5 mm).
- For sikkerheten og for oppbevaring av produktet er det viktig å beskytte det mot værforhold ved hjelp av ankre, stormlister og taktekkelister, også i tilfelle de nevnte midlene ikke er inkludert i hagehusets leveransesett.
- Gjenstander som hindrer at huset kan tørke, krympe, synke eller ekspandere normalt (det må også tas hensyn til tilstrekkelig plass ved festing av mutter til stormliste) skal ikke festes stivt på veggene.
- Takpapp som tekkemateriale (dersom denne leveres med settet) er beregnet for kortvarig bruk, men passer også som takunderlag under taktekke.
- Ved montasje av takbord skal man ta hensyn til rom for ekspansjon (påkrevd 1-2 mm).
- Hele hagehuset (inkludert dører og vinduer som skal behandles på begge sider) skal umiddelbart etter montasje behandles med trebeskyttelsesmiddel for å forebygge fargeendringer, skjevheter og oppsvulming. Rådfør fagfolk/selger av maling eller innhent anbefalinger fra selgeren av hagehuset ved valg av trebeskyttelsesmiddel.
- For å sikre bedre værbestandighet og holdbarhet for hagehuset er det nødvendig å installere regnvannssystemer og sikre at overflødig vann renner bort. For eksempel takrenner og vannbrett på vinduer (leveres ikke med produktet). I motsatt tilfelle kan vannet trenge inn gjennom vindus- og døråpninger, og husets hjørner. Mer spesifikke anbefalinger får man hos selgeren av produktet, eller byggespesialister. NB! Ikke alle regnvannssystemer tilgjengelige kan installeres til noen av våre produkter. Vennligst spør om råd fra en spesialist på forhånd.
- Dørlåsenes lengre levetid er avhengig av vedlikehold. Låsekjernene og andre bevegelige deler skal vedlikeholdes minst en gang i året med en spesiell låsolje eller smøremiddel (ikke inkludert).
- Om vinteren skal man beskytte hagehusets tak mot for stor snøbelastning. Unngå å trække på taket hvis mulig.

### Anbefalinger:

- For å unngå at trevirket sprekker, anbefaler vi å forbore skruehull.
- På gulv- og takbord kan det forekomme uhøvet flate, vannkant eller kvister som har falt ut fra kanter. For å få best mulig resultat er det mulig å montere bordene slik at de nevnte manglene blir skjult, ved å snu bordene.
- For å oppnå den beste sikkerheten mot værforhold skal man etter maling tette dører og vinduer med silikon i mellomrom mellom glass og trevirke.
- For å garantere veggens stabilitet anbefaler vi å fiksere korte veggdetaljer (under 1 m) til hverandre med skruer (ikke inkludert), men ikke høyere enn 1/3 av veggens høyde fra grunnen.

Vennligst tilbakemeld skriftlig til selgeren av hagehuset om dine positive eller negative erfaringer med dette produktet. Ved hjelp av tilbakemeldinger kan vi forbedre vår service- og produksjonskvalitet for å kunne bedre tilfredsstille dine forventninger og krav.



## GENEREL MONTERINGSVEJLEDNING

### Kære kunde,

Tak for at du har valgt et naturvenligt havehus, som vi har produceret!

Et havehus i træ er et økologisk produkt, som helt og holdent er fremstillet af reproducerbare naturmaterialer. Til fremstilling af dit havehus er der anvendt kvalitetstræ, som er vokset i de bedste nordiske omgivelser. Vores omsorgsfulde forhold til anvendelse af bæredygtige naturressourcer bekræftes af det FSC-certifikat, som er udstedt til virksomheden.

Ved fremstillingen af havehuset har vi anvendt moderne teknologi og vores lange erfaring med fremstilling af træhuse. Vi bekræfter, at inden du modtog dit havehus, har det gennemgået en grundig kvalitetkontrol. At vi har en grundig og fungerende kvalitetskontrol bevises af vores ISO 9001-certifikat.

Træ er et 100% naturligt og levende materiale, som kan udvide sig, trække sig sammen (under 3% i længde og bredde). Delene har toneforskelle og de kan slå sig. Disse egenskaber er ingen hindring for at rejse et havehus. Ud over at det er økologisk opfattes træ som det smukkeste bygningsmateriale. Hver detalje i dit havehus er unik i forhold til tekstur, grenmønster og størrelse. Produktets konstruktion trues ikke af raske og indgroede grene, harpiksknuder eller de små sprækker, som er en følge af tørringen af træet - så længe sprækkerne ikke er gennemgående. I dit havehus kan der forekomme dele, som er fingersammenføjede og som dermed er blevet mere stabile, så du undgår, at træet slår sig eller sprækker. Når man bruger havehuset, må man regne med normale fysikalske forhold (f.eks. at der opstår kondens på ruderne).

### Vigtigt:

- **Denne vejledning er en generel vejledning, som passer til forskellige typer havehuse. Inden monteringen bør du kontrollere, at alle dele til havehuset er til stede, og at de er i en god kvalitet.** Du finder en liste over delene blandt tegningerne til huset. Hvis du finder en beskadiget eller manglende del, skal manglen først og fremmest dokumenteres ved hjælp af et fotografi (inden du påbegynder montering) og disse oplysninger skal videresendes til sælger. Du bør også orientere dig i forhold til de garantibetingelser, som gælder for havehuset.
- Inden du monterer havehuset, beder vi dig læse denne monteringsvejledning grundigt igennem. Dermed kan du undgå problemer og spare tid ved monteringen.
- Emballagen med havehuset og delene til det må ikke opbevares, sådan at disse er utildækkede i forhold til vejrliget. De må heller ikke være i kontakt med jordoverfladen eller opbevares i opvarmede lokaler.
- Du skal tjekke, at der ikke er opstået transportskader. Hvis pakken eller delene er beskadigede, skal dette straks dokumenteres med billeder, som sammen med et brev sendes til sælger.
- Du skal lave et fundament, som tager husets størrelse og jordoverfladens beskaffenhed i betragtning. Kun et stærkt fundament, som er i vater, kan sikre en problemfri montering.
- Ved monteringen skal man tage hensyn til vejrlig (vind, sne, is, regn), som kan skade produktet.
- Mellem fundamentets overkant eller havehusets første vægdel og jordoverfladen skal der minimum være 45 mm.
- Der skal anvendes fugtspærre mellem fundament og trækonstruktion.
- Bundrammen skal være i vater og i vinkel.
- Yderkanten af første bjælkelag på ydervæggen skal placeres, så den rager ud over fundamentets kant (5 mm er påkrævet).
- Af hensyn til sikkerheden og til bedst mulig bevaring af havehuset er det vigtigt, at det beskyttes mod vejrliget ved hjælp af ankre, stormbeskyttelseslægter og tagpaplister, også hvis disse ting ikke medfølger.
- Man må ikke fiksere ting i væggene, som kan begrænse den plads, som havehuset skal have til at tørre, krympe, falde sammen eller udvide sig på (det skal man også tænke på, når man strammer den nederste møtrik på stormbeskyttelseslægten).
- Tagpap er (såfremt det medfølger) beregnet til kortvarig tagdækning, men kan også anvendes til underdækning for andet tagdækningsmateriale.
- Ved montering af loftbrædder skal man beregne 1-2 mm til udvidelser i materialet.
- For at undgå farveforandringer, at træet slår sig eller udvider sig, bør man straks efter montering af havehuset behandle dette med træbeskyttelse, i hvert fald på ydersiden (det gælder også vinduer og døre, som skal behandles både på inder- og yderside. Ved valg af træbeskyttelse anbefaler vi, at du spørger en specialist/farvehandler eller havehusets sælger til råds.
- Det er nødvendigt at installere systemer til bortledning af regnvand og dermed sørge for, at overskydende vand ledes bort for at sikre bedre modstandsdygtighed overfor vejrligforholdene og give dit havehus et længere liv. For eksempel opsætning af tagrender og sålbænke (leveres ikke med produktet). Ellers kan vand trænge ind gennem sprækker ved husets vinduer, døre og hjørner. For nærmere vejledning kontakt distributøren eller en byggespecialist. NB! Ikke alle tilgængelige regnvandssystemer kan monteres på visse af vores produkter. Rådfør dig forudgående med en specialist.
- Lang livslængde for dørlåsene afhænger af deres vedligeholdelse. Låsecylindre og andre bevægelige dele skal mindst en gang årligt smøres med særlig låseolie eller -smøremiddel (medfølger ikke).
- Ved stærkt snefald er det vigtigt, at havehusets tag beskyttes mod opbobning af for meget sne og dermed for meget vægt. Så vidt muligt skal man undgå at gå på taget, når man rydder det for sne.

### Anbefalinger:

- For at forhindre at træet sprækker, anbefaler vi at forbore skruehuller.
- På tag- eller gulvbrædder kan der forekomme uhøvede områder, vankant eller udfaldne knaster ved kanterne. Du kan ved monteringen placere brædderne sådan, at disse defekter skjules - f.eks. ved at vende brættet.
- For at opnå bedre modstandsdygtighed over for vejrliget, skal vinduer og døre behandles med silikone, hvor glas møder træ.
- For at sikre væggenes stabilitet anbefaler vi at fastgøre mindre vægkomponenter (under 1 m) til hinanden med skruer (medfølger ikke). Dette må ikke gøres længere oppe end 1/3 af væggens højde beregnet fra jordoverfladen.

Skriv endelig til sælgeren om positive eller negative erfaringer i forhold til dette produkt. Ved hjælp af din feedback kan vi forbedre kvaliteten i kundebehandling og produktion, så vi bliver bedre til at leve op til dine behov og forventninger.



## PYSTYTYSOHJEET

### Arvoisa asiakas,

Kiitos, että valitsit valmistamamme ympäristöystävällisen puutarhamajan.

Puusta valmistettu puutarhamaja on ekologinen tuote, joka on valmistettu kokonaan uusiutuvista luonnonvaroista. Puutarhamaja on valmistettu parhaasta, pohjoismaisissa olosuhteissa kasvaneesta laadukkaasta puusta. Tuntemme vastuumme kestävästä luonnonvarojen käytöstä, mistä kertoo yrityksellemme myönnetty FSC-sertifikaatti.

Tuotteidemme valmistuksessa hyödynnetään nykyaikaista teknologiaa ja pitkäaikaista kokemustamme puutalojen valmistuksesta. Vakuutamme, että olemme tarkastaneet puutarhamajan perusteellisesti ennen sen luovuttamista asiakkaalle. Laatujohtamisjärjestelmämme toimivuuden varmistaa ISO 9001-sertifikaatti.

Puu on 100-prosenttisesti luonnollinen ja elävä materiaali, joka voi paisua ja kutistua (alle 3 % leveydestä tai paksuudesta). Siinä voi olla sävyeroja, ja osat voivat vääntyä tai taipua. Nämä seikat eivät kuitenkaan estä puutarhamajan pystytystä. Ekologisuuden ohella puu on hyvin kaunis rakennusmateriaali. Jokainen puutarhamajan osa on ainutkertainen ja omanlaisensa sekä pintansa, oksakohtien että kokonsa puolesta. Terveen ja sisään kasvaneet oksakohdat, pihka tai osien kuivumisen aiheuttamat pienet halkeamat tai rakokset eivät vaikuta rakenteen vakauteen. Puutarhamajassa on voitu käyttää sormiliitoksia, jotka tekevät rakenteesta entistäkin paremmin mahdollisia myöhemmin ilmeneviä vääntymiä ja taipumia kestävän. Puutarhamajaa käytettäessä on huomioitava tavanomaiset fyysiset ilmiöt, kuten kondenssiveden muodostuminen ikkunoihin.

### Tärkeää:

- **Nämä ovat yleiset pystytysohjeet, jotka on tarkoitettu useammille erilaisille puutarhamajamalleille. Tarkista, että puutarhamajan kaikki osat on toimitettu ja että osat ovat virheettömiä.** Osaluettelo löytyy puutarhamajan piirustuksista. Jos osia puuttuu tai ne ovat vahingoittuneet, ota vioittuneesta osasta kuva (ennen asentamisen aloittamista) ja ota yhteyttä myyjään. Pehdy myös puutarhamajan takuuehtoihin.
- Lue nämä pystytysohjeet huolellisesti ennen puutarhamajan pystytystä. Näin vältät pystytyksen aikana ilmenevät mahdolliset ongelmat sekä ajanhukan.
- Puutarhamajapakkausta ja tai sen osia ei saa säilyttää pakkaus avattuna ja sääolosuhteille altistettuna, maata vasten tai lämmitetyissä tiloissa.
- Varmista, että tuotteet eivät ole vaurioituneet kuljetuksen aikana. Jos pakkaus tai osat ovat vaurioituneet, ota vaurioista heti valokuvat ja lähetä ne yhdessä kuvauksen kanssa myyjälle.
- Valmistele perustukset ja huomioi puutarhamajan koko sekä maaperän koostumus. Ainoastaan suorat ja kestävät perustukset takaavat ongelmattoman pystytyksen.
- Tarkista, että puutarhamajan kaikki osat on toimitettu ja että osat ovat virheettömiä. Osaluettelo löytyy puutarhamajan piirustuksista. Jos osia puuttuu tai ne ovat vahingoittuneet, ota vioittuneesta osasta kuva (ennen asentamisen aloittamista) ja ota yhteyttä myyjään. Pehdy myös puutarhamajan takuuehtoihin.
- Pystytettäessä on huomioitava sääolosuhteet (tuuli, lumi, jää ja sade), sillä ne voivat vahingoittaa puutarhamajaa.
- Perustuksien yläreunan tai puutarhamajan ensimmäisen seinäosan ja maanpinnan väliin on jäätävä vähintään 45 mm tilaa.
- Perustuksien ja puurakenteiden välissä on käytettävä kosteussuojaa.
- Aluskehikon on oltava suora ja suorassa kulmassa.
- Alimman seinäriivin ulkoreuna on asennettava siten, että se ulottuu perustuksien ulkoreunan yli (vaadittu 5 mm).
- Puutarhamajan turvallisuuden ja kestävyysvarmistamiseksi on tärkeää suojata se sääolosuhteilla ankkureilla, myrskylistoilla sekä kattohuopalistoilla myös silloin, kun ne eivät sisälly toimitukseen.
- Seiniin ei saa tehdä kiinteitä asennuksia, jotka rajoittavat puutarhamajan kuivumiseen, kutistumiseen, paisumiseen tai vajoamiseen tarvittavaa liikkumavaraa (nämä seikat on huomioitava myös myrskylistaa asennettaessa).
- Kattohuopa (jos se sisältyy toimitukseen) on tarkoitettu lyhytaikaiseksi kattomateriaaliksi, ja se sopii myös muiden kattojen aluskattomateriaaliksi.
- Kattolautoja asennettaessa on huomioitava paisumiseen tarvittava liikkumavara, 1–2 mm.
- Sävy muutosten, taipumisen ja paisumisen ennaltaehkäisemiseksi puutarhamaja on viimeisteltävä ainakin ulkopuolelta puunsuojalta pystyttämisen jälkeen. Puunsuoja-ainetta valittaessa kannattaa kääntyä asiantuntijan tai maalimyyjän puoleen.
- Mökin säänkestävyyden parantamiseen ja pitkän käyttöiän varmistamiseen on asennettava sadevesijärjestelmä ja varmistettava veden poistaminen rakenteista. On käytettävä mm. katon sadevesikouruja ja ikkunapeltejä (eivät kuulu toimitukseen). Vesi tunkeutuu suojaamattomissa rakenteissa ikkunoiden ja ovien välistä ja mökin kulumista sisä rakenteisiin. Tarkempia ohjeita saa tuotteen jälleenmyyjältä tai rakennusalan asiantuntijoilta. Huom.! Kaikkia markkinoilla olevia sadevesijärjestelmiä ei ole mahdollista asentaa joihinkin tuotteisiimme. Neuvottelethan ensin asiantuntijan kanssa.
- Säännöllinen huolto pidentää lukkojen käyttöikä. Avainpesät ja muut lukon liikkuvat osat tulee voidella vähintään kerran vuodessa lukkoöljyllä tai voiteluaineella (ei sisälly toimitukseen).
- Talviolioissa piharakennuksen katto tulee suojata liialta lumikuormalta. Jos mahdollista, vältä kiipeämistä katolle lumenpudotuksen aikana.

### Vinkkejä:

- Ruuvien aukot kannattaa porata etukäteen halkeamien välttämiseksi.
- Puutarhamajan katto- tai lattialaudoissa voi olla höyläämättömiä kohtia, kuorta, tai reunoissa voi olla irronneita oksakohdia. Laudat voi asentaa siten, että tällaiset puutteet eivät jää näkyviin parhaan lopputuloksen varmistamiseksi (käännä lauta toisinpäin).
- Ovien ja ikkunoiden lasien ja puun liitospinnat on tiivistettävä silikonilla puutarhamajan säänkestävyyden varmistamiseksi.
- Seinän vakauden takaamiseksi on suositeltavaa kiinnittää lyhyet (alle 1 m pitkät) seinäosat toisiinsa ruuveilla (eivät sisälly toimitukseen). Älä kuitenkaan ruuvaa korkeammalta kuin 1/3 seinän korkeudelta maanpinnasta.

Kerro puutarhamajan myyjälle tähän tuotteeseen liittyvistä positiivisista tai negatiivisista kokemuksistasi. Palautteen avulla voimme kehittää palvelumme ja tuotantomme laatua sekä vastata siten paremmin asiakkaidemme odotuksia.



## OGÓLNA INSTRUKCJA MONTAŻU

### Szanowny Kliencie!

Dziękujemy za wybranie jednego z naszych domków drewnianych przyjaznych środowisku!

Drewniany domek wypoczynkowy to produkt ekologiczny, który jest wytwarzany w 100% z odnawialnych zasobów naturalnych. W produkcji Państwa domku użyto najwyższej, jakości drewna pochodzenia nordyckiego. Nasz troskliwy stosunek do zrównoważonego wykorzystania zasobów naturalnych potwierdzony jest certyfikatem FSC przyznanym naszej firmie.

Do produkcji naszych wyrobów wykorzystujemy zaawansowaną technologię i wdrażamy nasze bogate doświadczenie w zakresie produkcji domków drewnianych. Zapewniamy Państwu, że przed dostarczeniem domku została przeprowadzona szczegółowa kontrola. Wdrożenie i skuteczność naszego systemu zarządzania jakością potwierdza certyfikat ISO 9001.

Drewno jest w 100% naturalnym i żywym materiałem, który może rozszerzyć się i kurczyć (poniżej 3% pod względem szerokości lub grubości). Mogą też występować różnice w jego kolorystyce oraz skręcanie i wyginanie elementów, które jednak nie utrudniają montażu domku ogrodowego. Oprócz czystości ekologicznej, drewno jest uważane za najbardziej atrakcyjny materiał budowlany. Każdy element drewniany domku jest niepowtarzalny i wyjątkowy pod względem jego struktury i wielkości oraz kształtu słoja. Stabilność konstrukcji produktu nie jest zagrożona przez zdrowe lub wrosnięte sęki, pęcherze żywiczne, niewielkie pęknięcia lub szczeliny powstałe w elementach w wyniku procesu suszenia elementów, które nie przeniknęły do wnętrza. W Państwa domku mogą występować elementy łączone na mikrowczep, które w wyniku obróbki stały się jeszcze bardziej wytrzymałe pod względem skręcania i wyginania, które może wystąpić w przyszłości. Korzystając z domku należy wziąć pod uwagę normalne zjawiska fizyczne (np. powstawanie kondensatu na oknach).

### Ważne:

- **Oto ogólna instrukcja montażu dotycząca różnych rodzajów domków wypoczynkowych. Przed rozpoczęciem montażu należy sprawdzić zestaw domku pod względem kompletności i jakości elementów.** Lista elementów znajduje się na rysunku domku. W przypadku wykrycia uszkodzonego lub brakującego elementu należy wadę natychmiast zarejestrować poprzez zrobienie zdjęć (przed rozpoczęciem montażu), a stosowne informacje należy zgłosić Sprzedającemu. Prosimy również zapoznać się z ogólnymi warunkami gwarancji obowiązującymi wobec Państwa domku drewnianego.
- Przed rozpoczęciem montażu domku drewnianego należy uważnie przeczytać niniejszą instrukcję. Pomoże to uniknąć ewentualnych problemów i marnowania czasu.
- Nie należy wystawiać opakowania zawierającego elementy domku drewnianego lub samych elementów na działanie warunków atmosferycznych, w kontakcie z gruntem lub w pomieszczeniach ogrzewanych.
- Upewnić się, że nie istnieje żadnych uszkodzeń powstałych podczas transportu. W razie wykrycia jakiegokolwiek uszkodzenia opakowania lub elementów należy go natychmiast zarejestrować poprzez zrobienie zdjęć oraz wysłać je (wraz z opisem) do Sprzedającego.
- Przygotować fundament pod domek z uwzględnieniem wielkości domku i specyfiki gleby. Tylko mocny, doskonale wypoziomowany fundament zapewni dalszy bezproblemowy montaż.
- Podczas montażu należy wziąć pod uwagę warunki pogodowe (wiatr, śnieg, lód lub deszcz), które mogą spowodować uszkodzenie produktu.
- Odległość między górną krawędzią fundamentu lub pierwszym elementem ściennym domku a gruntem powinna być co najmniej 45 mm
- Pomiędzy fundamentem a konstrukcją drewnianą należy używać izolacji przeciwwilgociowej.
- Rama pomocnicza składająca się z legarów powinna być wypoziomowana i prostopadła.
- Zewnętrzna krawędź ściany dolnego rzędu powinna być wypoziomowana o 5 mm poza krawędź zewnętrzną fundamentu.
- W celu zapewnienia bezpieczeństwa i długiej żywotności domku drewnianego, ważne jest, aby był wystarczająco zabezpieczony przed warunkami pogodowymi, np. za pomocą kotew, listew zabezpieczających przed burzą i listew do papy dachowej, nawet jeśli w/w akcesoria nie są zawarte w zestawie domku drewnianego.
- Do ścian nie należy sztywno przymocować żadnych przedmiotów, które uniemożliwiają normalne wysychanie, kurczenie się, osiadanie lub rozszerzanie domku drewnianego (powinno to również być uwzględnione podczas przykręcania nakrętki do listwy zabezpieczającej przed burzą).
- Papa dachowa jako materiał pokryciowy (jeśli jest zawarty w zestawie domku ogrodowego) jest przeznaczony wyłącznie do użytku krótkoterminowego. Jednak nadaje się również do stosowania jako warstwa podkładowa pod inne pokrycia dachowe.
- Podczas montażu desek dachowych należy uwzględnić przestrzeń niezbędną do ekspansji 1–2 mm.
- Od razu po montażu, aby uniknąć przebarwień, wygięcia i rozszerzania, domek ogrodowy musi być w całości wykonany środkiem konserwującym do drewna przynajmniej od zewnątrz (w tym drzwi i okna, które powinny być wykonane z obu stron). Przy wyborze środków do konserwacji drewna zalecamy skonsultować się ze specjalistą/sprzedawcą impregnatu lub ze sprzedającym domku drewnianego.
- Aby zapewnić większą odporność na warunki atmosferyczne i wydłużyć żywotność altany lub domku, konieczne jest zamontowanie odpowiedniego systemu odprowadzania wody deszczowej. Można na przykład zamontować rynny i podproża (niebędące w wyposażeniu dostarczanym wraz z produktem). W przeciwnym wypadku woda może przedostawać się przez otwory i szpary w oknach, drzwiach oraz przy narożnikach altany lub domku. Dokładniejszych informacji w tym zakresie można zasięgnąć u dystrybutora lub specjalistów w dziedzinie budownictwa. UWAGA! Nie wszystkie dostępne systemy wody deszczowej można zainstalować na niektórych naszych produktach. Należy wcześniej skonsultować się ze specjalistą.
- Dłuższy okres użytkowania zamków drzwi zależy od prawidłowej konserwacji. W tym celu wkładkę do zamka i inne ruchome części zamka należy smarować co najmniej raz w roku specjalnym olejem lub smarem do zamków (brak w zestawie).
- W warunkach zimowych należy chronić dach domku ogrodowego przed nadmiernym obciążeniem śniegiem. Jeśli to możliwe, należy unikać wchodzenia na dach podczas odśnieżania.

### Zalecenia:

- Aby zapobiec pękaniom w drewnie, wskazane jest uprzednie nawiercenie otworów na śruby.
- Mogą występować obszary niestругane i z oblinami oraz sęki wypadające występujące na brzegach desek podłogowych i dachowych. Aby osiągnąć najlepsze efekty, deski należy umieścić tak, że wady te pozostają ukryte w strukturze po ostatecznym wykończeniu, np. obracając deski.
- Aby osiągnąć lepszą odporność na warunki atmosferyczne, miejsca styku szkła i drewna powinny być uszczelnione silikonem po pomalowaniu drzwi i okien.
- Aby zapewnić stabilność ściany, zalecamy przymocowanie krótkich elementów ściany (mniej niż 1 m) za pomocą śrub (brak w zestawie) pomiędzy nimi, lecz nie wyżej niż na 1/3 wysokości ściany od ziemi.

Prosimy powiadomić Sprzedającego o własnym doświadczeniu z tym produktem – pozytywne czy negatywne. Państwa opinia zwrótka pomoże nam poprawić jakość naszych produktów i usług tak, aby lepiej spełniać Państwa potrzeby i oczekiwania.



## ÜLDINE PÜSTITUSJUHEND

### Lugupeetud klient,

Täname Teid, et olete valinud meie poolt toodetud loodussõbraliku aiamaaja!

Puidust aiamaaja on öko-toode, mis on valmistatud täielikult taastuvatest loodusvaradest. Teie aiamaaja tootmisel on kasutatud parimat põhjamaa oludes kasvanud kvaliteetset puitu. Meie hoolivat suhtumist jätkusuutlikku loodusvarade kasutamisse kinnitab ettevõttele väljastatud FSC sertifikaat.

Toodete valmistamisel oleme kasutanud moodsat tehnoloogiat ja rakendanud pikaajalisi kogemusi puitmajade tootmise valdkonnas. Kinnitame, et enne Teile üleandmist oleme aiamaajale läbi viinud põhjaliku kontrolli. Meie kvaliteedijuhtimise süsteemi toimimist ja tõhusust tõendab ISO 9001 sertifikaat.

Puit on 100% looduslik ning elav materjal, millel võib esineda paisumist, kahanemist (laiuses või paksuses alla 3%), toonierinevuseid, detailide väändumist ja kaardumist. Eelnevad iseärasused ei takista aiamaaja püstitamist. Lisaks ökoloogilisele puhtusele peetakse puitu kauneimaks ehitusmaterjaliks. Iga aiamaajas esinev puitdetail on kordumatu ja eriline oma tekstuurilt, okste kujult ning suuruselt. Toote konstruktsiooni stabiilsust ei ohusta terved ja sissekasvanud oksad, vaigupesad ega toote detailide kuivamise tagajärjel tekkinud väikesed lõhed või praod, mis ei ole läbivad. Teie aiamaajas võib esineda sõrmjätkatud detaile, mis on töötlemise käigus muutunud veelgi stabiilsemaks hilisemate väändumiste ja kaardumiste suhtes. Aiamaaja kasutamisel tuleb arvestada normaalsete füüsikaliste nähtustega (näiteks akendele kondensaadi teke).

#### Oluline :

- **Tegemist on üldise püstitusjuhendiga, mis sobib erinevatele aiamaajatüüpidele. Enne paigaldusega alustamist kontrollige aiamaaja detailide kompleksust ja kvaliteeti.** Detailide nimekirja leiata maja joonisest. Avastades vigase või puuduva detaili, tuleb vastav puudus koheselt fikseerida fotoga (enne montaažiga alustamist) ja edastada info aiamaaja Müüjale. Palun tutvuge ka aiamaajale kehtivate garantiitingimustega.
- Enne aiamaaja püstitamist palume lugeda põhjalikult läbi käesolev püstitusjuhend, millega ennetate võimalikke probleeme ja ajakulu paigaldamisel.
- Aiamaaja paki ja detailide ladustamine ei tohi toimuda ilmastikumõjudele avatuna, kontaktis maapinnaga ja kätud ruumides.
- Veenduge, et transpordil ei ole tekkinud kahjustusi. Kui pakend või detailid on vigastatud, tuleb olukord koheselt fikseerida fotoga ja edastada see koos kirjeldusega Müüjale.
- Valmistage ette maja suurus ja pinnase eripära arvestav vundament. Ainult loodis ja tugev vundament tagab edasise probleemivaba püstituse.
- Püstitustöödel tuleb arvestada ilmastikuoludega (tuul, lumi, jää, vihm), mis võivad toodet kahjustada.
- Vundamenti ülemise serva või aiamaaja esimese seinadetaili ja maapinna vahe peab olema minimaalselt 45 mm.
- Vundamenti ja puitkonstruktsiooni vahel tuleb kasutada niiskustõket.
- Alusraam peab olema loodis ja vinklis.
- Alumise seinareala välisserv tuleb paigaldada vundamenti välisservast väljapoole (nõutav 5 mm).
- Turvalisuse tagamiseks ja aiamaaja säilimiseks on oluline kaitsta seda ilmastikuolude vastu ankrute, tormikaitseliistude ning katusepapiliistude abil ka juhul, kui nimetatud vahendid ei ole aiamaajaga komplektis.
- Seintele ei tohi kinnitada järgalt fikseeritud esemeid, mis takistavad aiamaaja normaalset kuivamis-, kahanemis-, vajumis- või paisumisruumi (seda tuleb arvestada ka tormikaitseliistu mutri fikseerimisel).
- Katusepapp kattematerjalina (kui see sisaldub aiamaaja komplektis) on mõeldud lühiajaliseks kasutamiseks, kuid sobib ka muu katusekatte alusmaterjaliks.
- Katuselaudade paigaldusel tuleb arvestada paisumisruumiga 1-2 mm.
- Ennetamiseks värvimuutust, kõverdumist, paisumist – tuleb kindlasti aiamaaja koheselt peale püstitamist tervikuna viimistleda puidukaitsevahendiga vähemalt väljastpoolt (sh. aknad ja ukсед, mis tuleb viimistleda mõlemalt poolt). Puidukaitsevahendite valikul soovitame konsulteerida spetsialistiga/värvimüüjaga või küsida soovitusi aiamaaja Müüjalt.
- Aiamaaja paremaks ilmastikukindluse tagamiseks ja säilimiseks on vajalik paigaldada vihmavee süsteemid, et tagada liigse vee äravoolamine. Näiteks katuse vihmaveerennid ja aknaplekid (ei ole kaasas tootega). Vastasel juhul võib vesi pääseda sisse akende-uste vahedest ja maja nurkadest. Täpsemaid soovitusi palume küsida toote Müüjalt või ehitusspetsialistilt. NB! Kõiki saadaolevaid vihmaveesüsteeme ei ole võimalik paigaldada mõnele meie toodetele. Palun eelnevalt konsulteerida spetsialistiga.
- Ukselukkude pikem eluiga sõltub nende hooldusest. Lukusüdamikke ja teisi liikuvaid lukuosasid tuleb vähemalt kord aastas hooldada spetsiaalse lukuõli või – määrdega (ei sisaldu komplektis).
- Talvistest oludes on vajalik kaitsta aiamaaja katust liigse lumekoormuse eest. Võimalusel vältida lumekoristuse käigus katusele minemist.

#### Soovitused:

- Ennetamiseks puidu lõhenemist, soovitame kruviaugud ette puurida.
- Aiamaaja katuse- või põrandalaudadel võib esineda hõõveldamata pinda, poomkantsust või väljakukkunud oksid servades. Parima tulemuse saamiseks on võimalik laud paigaldada nii, et nimetatud defektid on lõppviimistluses varjatud – pöörates selleks laudu ümber.
- Parimaks ilmastikukindluse saavutamiseks tuleb ustel ja akendel peale värvimist silikoonida klaasi ja puidu kokkupuute kohad.
- Seinastabiilsuse tagamiseks soovitame lühikesed seinadetailid (alla 1 m), fikseerida omavahel kruvidega (ei ole komplektis). Kuid mitte kõrgemalt kui 1/3 seinast kõrguselt maapinnast.

Palun kirjutage aiamaaja Müüjale enda positiivsest või negatiivsest kogemusest käesoleva toote osas. Tagasiside abil saame parandada oma teeninduse ja tootmise kvaliteeti, et paremini vastata Teie ootustele ning nõudmistele.



## ÁLTALÁNOS ÉPÍTÉSI UTASÍTÁSOK

### Tisztelt Ügyfelünk!

Köszönjük, hogy környezetbarát kerti házunkat választotta!

A fa kerti ház környezetbarát termék, amely 100%-ban megújuló, természetes nyersanyagokból készül. Az Ön kerti háza a legkiválóbb minőségű, skandináv klímájú területen nőtt fából készült. Gondos elkötelezettségünket a természeti erőforrások fenntartható használata iránt a vállalatunknak ítélte FSC tanúsítvány bizonyítja.

Termékeink gyártásához korszerű technológiát alkalmazunk, és széleskörű, faházigyártásban szerzett tapasztalatunkat használjuk fel. Biztosíthatjuk, hogy a kerti háza leszállítása előtt azt alapos vizsgálati eljárásnak vetettük alá (amin sikeresen át is ment). Minőségirányítási rendszerünk betartását és hatékonyságát az ISO 9001 tanúsítványunk tükrözi.

A fa 100%-ban természetes, élő anyag, amely a nedvességigadozással dagad, ill. zsugorodik (szélességi, ill. vastagsági méretváltozása nem haladja meg a 3%-ot). Eltérések lehetnek színében, egyes elemei pedig elcsavarodhatnak vagy megvetemedhetnek. Ezek a tulajdonságok nem akadályozzák a kerti ház építését. Ökológiai értelemben vett tisztasága mellett a fa az egyik legesztétikusabb építőanyag is. Egy kerti ház minden fa eleme egyedi és speciális a textúrája szempontjából, az ágak alakja és mérete miatt. A termék stabilitását az ép vagy benőtt csomók, gyantatáskák, valamint a szárítás által okozott apró rések, ill. repedések nem rontják le, amennyiben ezek egyike sem érinti a teljes keresztmetszetet. A kerti ház elemei között előfordulhatnak ékcsapolt elemek, amelyek a feldolgozás során a későbbi elcsavarodás és vetemedés szempontjából stabilabbá váltak. A kerti ház használatakor vegye figyelembe a normál fizikai jelenségeket (pl. páralecsapódás az ablakokon).

#### Fontos:

- **Ezek az utasítások általános építési utasítások, amelyek a kerti házak különböző típusaira vonatkoznak. A ház felépítése előtt ellenőrizze a csomag hiánytalanságát, ill. az összes elem megfelelő, kiváló minőségét.** Az elemek listája a ház rajzain található. Amennyiben egy elem sérült vagy hiányzik, a problémát azonnal dokumentálni kell fényképek készítésével (az összeszerelés megkezdése előtt), és azok továbbításával az eladó részére. Tanulmányozza ezenkívül a kerti ház jótállási feltételeit is.
- A kerti háza felépítése előtt ezeket az utasításokat figyelmesen olvassa el. Így megelőzheti a potenciális problémákat, és a fölösleges idővesztéseket.
- Ne hagyja a kerti ház elemeit tartalmazó csomagot vagy a kerti ház elemeit az időjárási hatásoknak kitéve, a talajon, vagy fűtött helyiségben.
- Ellenőrizze, hogy az elemek a szállítás során nem sérültek meg. Ha bármilyen sérülést észlel a csomagon vagy az elemeken, azonnal dokumentálja fényképekkel, és ezeket továbbítsa az eladó részére (a probléma leírásával együtt).
- Készítsen olyan alapozást, amely a talajjellemzőket figyelembe véve megfelel a ház méretének. Problémamentes építés csak erős, tökéletesen vízszintes alapozáson lehetséges.
- Az építés közben ügyeljen az időjárásra (szél, hó, jég, eső), mert az kárt tehet a termékekben.
- Az alapozás felső éle és a kerti ház első faleleme közötti távolság legalább 45 mm legyen.
- Párazáró réteget kell helyezni az alapozás és a faszerkezet közé.
- A segédváznak vízszintesnek és derékszögűnek kell lennie.
- Az alsó falsor külső élét az alapozás külső élétől 5 mm-rel beljebb kell elhelyezni.
- A kerti ház biztonságának és hosszú élettartamának biztosítása érdekében fontos védeni az időjárás hatásaitól horgonyzások, stabilizáló hevederek és kátránypapír lemezek segítségével – még ha ezeket a tartozékokat a készlet nem is tartalmazza.
- A falakra ne szereljen mereven semmit, ami akadályozhatja a kerti ház normális, a nedvességtartalom változásával járó száradását, zsugorodását, ülepedését, ill. tágulását. (Ezt a stabilizáló heveder anyagjának rögzítésekor is figyelembe kell venni.)
- A kátránypapír (ha a csomag tartalmazza) csak rövid távú használatra szolgál. Alátétrétegnek tetőszigetelő lemezhez azonban szintén alkalmas.
- A tetőlécek felhelyezésekor ne feledjen el 1-2 mm-es dilatációs hézagot hagyni.
- Beépítést követően az elszíneződés, vetemedés és tágulás elkerülésére a kerti házat teljesen le kell kezelni fakonzerváló szerrel, legalább kívülről (a nyílászárókat is ideértve, ez utóbbiakat mindkét oldalukon kezelve). Ami a megfelelő fakonzerváló szerrel illeti, javasoljuk hogy kérje ki szakértő/festékkerekedő, vagy a kerti ház eladójának tanácsát.
- Esővízelvezető rendszert kell felszerelni a felesleges víz biztonságos elvezetése érdekében, hogy a kerti ház jobban ellenálljon az időjárás hatásainak, és élettartama hosszabb legyen. Ezért pl. szereljen fel ereszcatornát, ill. vízvetőt (ezeket a csomag nem tartalmazza). Ellenkező esetben a víz behatolhat az nyílászáróknál lévő réseken, és a ház sarkain. Részletes tanácsadásért vegye fel a kapcsolatot a forgalmazóval, vagy építőipari szakemberekkel. VIGYÁZAT! Nem szerelhető fel bármilyen esővízelvezető rendszer minden termékünkre. Előzetesen egyeztessen egy szakértővel.
- Az ajtózárok megfelelően hosszú élettartama a karbantartásuktól függ. Karbantartáskor a zárbetéteket és egyéb mozgó alkatrészeket évente legalább egyszer meg kell kenni speciális zárolajjal vagy zsírral (a csomag nem tartalmazza).
- Télen a kerti ház tetejét óvni kell a túlzott hóteherrel. Ha lehetséges, ne másszon fel a tetőre a hó letakarításához.







#### Javaslatok:

- A fa repedéseinek elkerülése érdekében javasoljuk a csavarlyukak előfúrását.
- Előfordulhatnak gyalulatlan, durva felületek, ill. olyan részek, ahol a csomók a kerti ház tetejének vagy padlódeszkáinak szélén túl terjednek. A legjobb eredmények érdekében ezek a deszkák forgatásával úgy fektethetők, hogy a hibák rejtve maradjanak.
- A jobb időjárásállóság érdekében az üveg és a fa érintkezési pontjait szilikonnal kell tömíteni a nyílászárók lefestése után.
- A fal stabilitása érdekében javasoljuk a rövid (1 méternél rövidebb) falelemek csavarokkal történő összekötését (ezeket a csomag nem tartalmazza). A fal teljes magasságának 1/3 részénél magasabban a talajtól számítva azonban erre már nincs szükség.

Kérjük, ossza meg a tapasztalatait az eladóval a kerti házzal kapcsolatban, akár pozitívak, akár negatívak azok. Az ilyen visszajelzés segít termékeink minőségének tökéletesítésében, hogy jobban megfelelhessünk az Ön igényeinek és elvárásainak.

# 1

-  SUBFRAME
-  GRUNDRAHMEN
-  POUTRELLES DE FONDATION AUTOCLAVE
-  TELAIO DI BASE
-  ONDERREGELS
-  SUBSTRUCTURA
-  BOTTENRAM

-  UNDERLAGSRAMME
-  BUNDRAMME
-  POHJAKEHIKKO
-  RAMA POMOCNICZA / LEGARY
-  ALUSRAAM
-  SEGÉDVÁZ







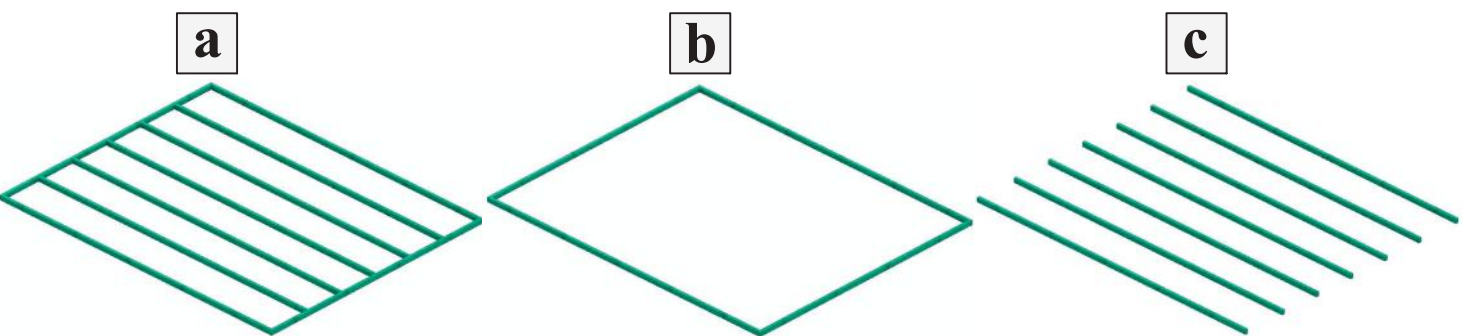
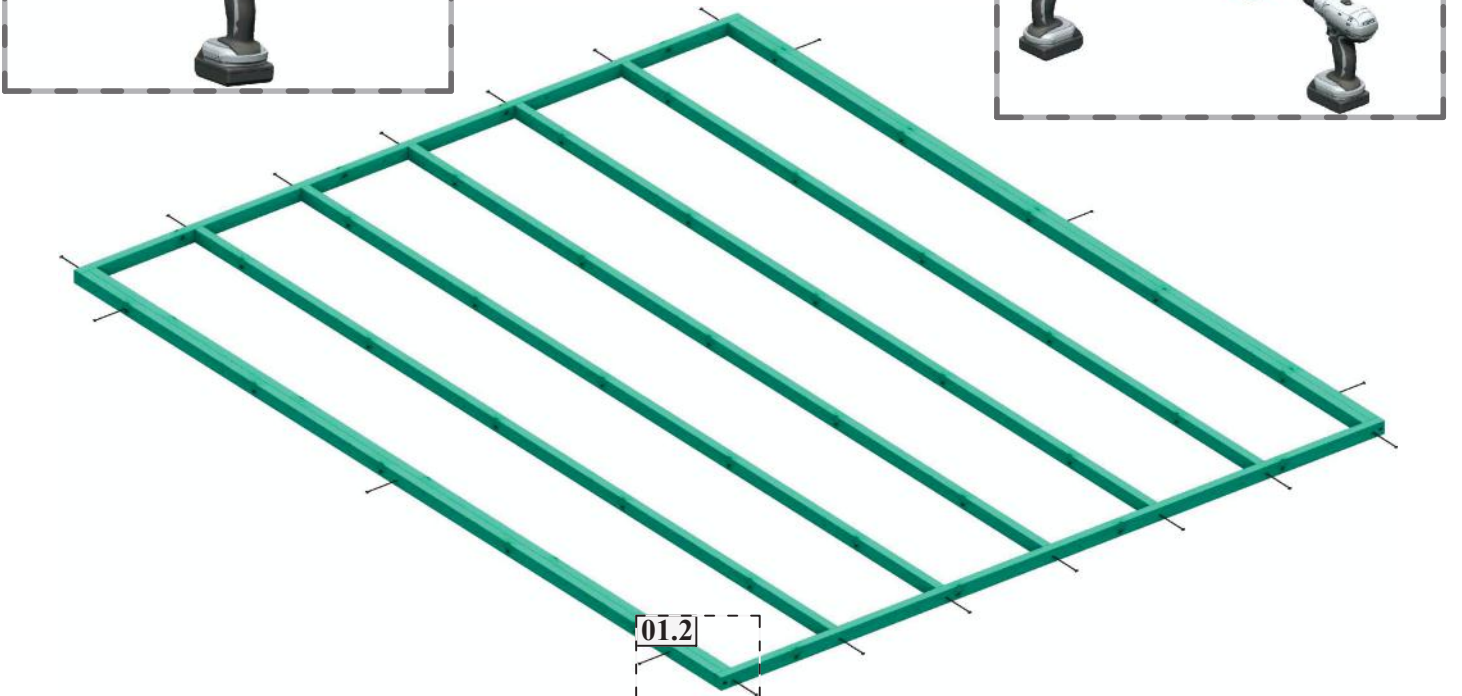
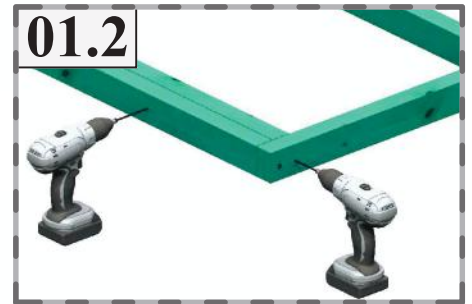
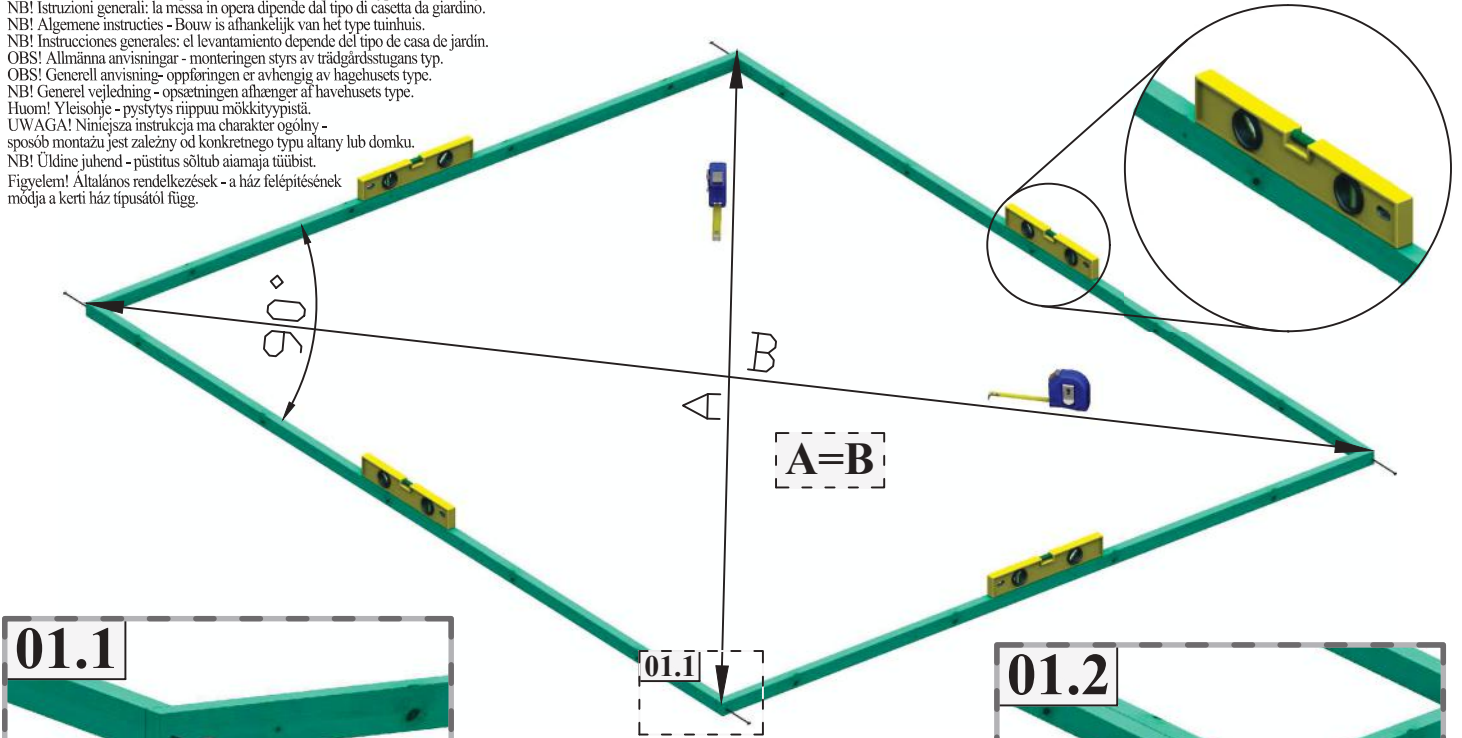







©All rights reserved.

NB! General instructions - erection depends on the type of garden house.  
NB! Allgemeine Hinweise - die Montage ist vom Modell des Gartenhauses abhängig.  
NB! Instructions à caractère général - Le montage dépend du type de chalet de jardin.  
NB! Istruzioni generali: la messa in opera dipende dal tipo di casetta da giardino.  
NB! Algemene instructies - Bouw is afhankelijk van het type tuinhuis.  
NB! Instrucciones generales: el levantamiento depende del tipo de casa de jardín.  
OBS! Allmänna anvisningar - monteringen styrs av trädgårdsstugans typ.  
OBS! Generell anvisning - oppføringen er avhengig av hagehusets type.  
NB! Generel vejledning - opsætningen afhænger af havehusets type.  
Huom! Yleisohje - pystytys riippuu mökkityypistä.  
UWAGA! Niniejsza instrukcja ma charakter ogólny - sposób montażu jest zależny od konkretnego typu altany lub domku.  
NB! Üldine juhend - püstitus sõltub aiamaaja tüübist.  
Figyelem! Általános rendelkezések - a ház felépítésének módja a kerti ház típusától függ.







	SUBFRAME
	GRUNDRAHMEN
	POUTRELLES DE FONDATION AUTOCLAVE
	TELAIO DI BASE
	ONDERREGELS
	SUBESTRUCTURA
	BOTTENRAM

	UNDERLAGSRAMME
	BUNDRAMME
	POHJAKEHIKKO
	RAMA POMOCNICZA / LEGARY
	ALUSRAAM
	SEGÉDVÁZ



©All rights reserved.

 A foundation is the lowest and most supporting layer of a building. Its uneven settling causes loss of stability and affects the entire building. The choice of foundation should be based on the geographical peculiarities of the location (e.g. the soil and the freezing limit of the ground) in which the garden house will be built and the nature of the particular building. We recommend the following types of foundations: block foundation; strip footing; pier foundation; or base slab. It is important to ensure that when building the garden house the subframe is level and square. Squareness can be checked by comparing the lengths of the diagonals (A=B). **NB! Depending on the type of house, the cross-sections and installation methods of a subframe may be different - check this in the installation instructions of the garden house (a, b, c). In order to prevent complaints later on, please consult an expert.**

 Das Fundament ist die unterste und tragende Schicht im Bauwerk. Sein ungleichmäßiges Absetzen führt zu einem Verlust der Stabilität und beeinflusst das ganze Bauwerk. Bei der Auswahl des Fundaments sollten die Besonderheiten des geografischen Standortes (z. B. der Grund, die Einfriergrenze des Bodens), wo das Gartenhaus errichtet werden soll, sowie der Charakter des konkreten Bauwerks berücksichtigt werden. Wir empfehlen die folgenden Fundamenttypen: ein Block-, Band-, Punkt- und Plattenfundament. Es ist wichtig darauf zu achten, dass der Grundrahmen bei der Aufstellung des Gartenhauses ausgelotet sein und im rechten Winkel stehen muss. Die Rechtwinkligkeit kann durch den Vergleich der Diagonalen (A=B) geprüft werden. **NB! Entsprechend dem Typ des Hauses können die Querschnitte des Grundrahmens und die Aufbauart abweichen - überprüfen Sie dies bitte in der Aufbauanleitung des Gartenhauses (a, b, c). Für die Vermeidung von späteren Reklamationen bitten wir Sie, einen Rat vom Fachmann einzuholen.**

 Il s'agit de la partie basse de la construction de votre abri. Les poutrelles servent à soutenir les charges de l'abri. L'affaissement irrégulier et naturel du sol peut causer partiellement une instabilité de l'équilibre de votre construction. Donc, vous devez choisir le type de fondations adapté aux particularités de l'abri lui-même, mais en tenant compte de votre emplacement géographique, du type de sol et du risque de gel. Nous vous recommandons les fondations suivantes : fondation en blocs de béton, semelle filante, semelle plate ou sur piliers. Il est important que le cadre des fondations soit parfaitement de niveau et d'équerre. Vous pouvez vérifier que les angles sont droits en comparant les diagonales (A=B). **ATTENTION ! En fonction du modèle de l'abri, les sections transversales du cadre de base et, par conséquent, le procédé de montage peuvent varier, veuillez donc contrôler cela dans la notice de montage (a, b, c). Afin d'éviter les réclamations, n'hésitez pas à contacter votre revendeur.**

 Le fondamenta sono la parte di supporto inferiore della costruzione. Il posizionamento irregolare si riflette sulla stabilità e sullo stato (deformazioni) della costruzione finale. La scelta delle fondamenta deve essere basata sulle caratteristiche geografiche peculiari della zona (ad esempio il suolo e le relative differenze di temperatura) dove si intende erigere il capanno/casetta, e su quelle del capanno stesso. Si suggeriscono i seguenti tipi di fondamenta: a blocco di calcestruzzo, a nastro, a blocchi e a piastre di fondazione. È importante verificare che il telaio di base sia perfettamente in piano e in squadra. Per verificare che il telaio sia in squadra confrontare la lunghezza delle diagonali (A=B). **NB! Le sezioni del telaio di base e la modalità di installazione possono variare in funzione della tipologia della costruzione - consultare il manuale di assemblaggio (a, b, c). Per evitare successivi reclami, si prega di richiedere il parere di un esperto.**

 Het fundament is het ondersteunende deel van een gebouw. Ongelijke verzakking hiervan veroorzaakt verlies aan stabiliteit en beïnvloedt het gebouw als geheel. Ga bij de keuze van het fundament uit van de bijzonderheden van de geografische locatie (bijvoorbeeld de grond, de vorstgrens van de grond) waar het tuinhuis opgetrokken zal worden en de aard van het concrete gebouw. Wij bevelen de volgende fundamenteertypen aan: blok-, lint-, paal- en plaatfundament. Het is belangrijk om op te letten dat bij het optrekken van het tuinhuis het fundament loodrecht en haaks is. De haaksheid kan gecontroleerd worden door de lengte van diagonalen (A=B) te vergelijken. **NB! Afhankelijk van het type huis kunnen dwarsdoorsneden en plaatsingswijze van het onderstel verschillen - controleer dat aan de hand van de bouwhandleiding van het tuinhuis (a, b, c). Om latere klachten te voorkomen raadpleeg alstublieft een specialist.**

 Los cimientos son la capa más baja y la que más soporte ofrece a un edificio. Su fijación desnivelada provoca la pérdida de estabilidad y afecta a todo el edificio. La elección de cimientos debe basarse en las particularidades geográficas de la ubicación (por ejemplo, el suelo y el límite de congelación del suelo) donde se construirá la casa de jardín y en la naturaleza del edificio en particular. Recomendamos los siguientes tipos de cimientos: cimientos de bloque, cimentación en tiras, cimentación de pilotes o losa de base. Es importante asegurarse de que cuando se construye la casa de jardín la subestructura esté nivelada y en ángulo recto. La nivelación se puede comprobar mediante la comparación de las longitudes de las diagonales (A=B). **Atención: dependiendo del tipo de casa, los cortes transversales y métodos de instalación de una subestructura pueden ser distintos: compruébelo en las instrucciones de instalación de la casa de jardín (a, b, c). Con el fin de evitar quejas en el futuro se ruega consultar a un experto.**

 Fundamentet är det lägsta och mest bärande lagret i en byggnad. Ojämn sättningsförhållanden i fundamentet försvarar stabiliteten och påverkar byggnaden som helhet. Vid val av fundament behöver man utgå ifrån den geografiska platsens särdrag (t.ex. markens, jordytans fryspunkt), vart lusthuset planeras att uppföras och den konkreta byggnadens natur. Vi rekommenderar följande typer av fundament: block-, plint-, pål- och plattfundament. Det är viktigt att iaktta att grundrammen är lod- och vinkelrätt när lusthuset uppförs. Vinkelrätheten kan kontrolleras genom att jämföra diagonalernas (A=B) längd. **Obs! Beroende på husets typ kan bottenramens tvärsnitt och monteringsättet skilja sig åt - kontrollera detta i lusthusets monteringsanvisningar (a, b, c). För att undvika senare anspråk ber vi er rådfråga en specialist.**

 Grunnmuren er det laveste støttelaget i bygningen. Når denne synker ujevnt forårsaker det stabilitetstap og påvirker bygningen generelt. Ved valg av type grunnmur bør man ta utgangspunkt i særegenhetene ved den geografiske beliggenheten (f.eks. jordbunn, bakkens frysepunkt) til stedet man planlegger å montere hagehuset og i den konkrete bygningen. Vi anbefaler følgende typer grunnmur: murblokker, ringmur, søyle- og platefundament. Det er viktig å følge med at underlagsrammen er vater og rett vinklet. Du kan sjekke om grunnmuren er rett vinklet ved å sammenligne diagonal lengder (A=B). **NB! Avhengig av type hus kan underlagsrammen ha ulike dimensjoner og må monteres på forskjellig vis - sjekk dette fra hagehusets montasjeveiledning (a, b, c). For å unngå senere reklamasjoner, vennligst rådfør med fagfolk.**







 Fundamentet er den nederste del af en bygning, som understøtter resten. Hvis fundamentet er ujævnt, er bygningen ikke stabil, og det har konsekvenser for bygningen som helhed. Ved valg af fundament skal man tage udgangspunkt i de geografiske egenskaber (f.eks. jordkorpens beskaffenhed, risiko for frost i jorden), der hvor man vil placere sit havehus, samt den konkrete bygnings egenskaber. Vi anbefaler følgende typer af fundament: blok-, stribe-, punkt- og pladefundament. Ved rejsning af et havehus er det vigtigt, at grundrammen er i vater og i vinkel. Du kan kontrollere, at den er i vinkel ved at sammenligne længden af diagonalerne A og B, som skal være lige lange (A=B). **NB! Krydsnit og montering af bundramme kan variere fra en hustype til en anden - kontroller dette ud fra monteringsvejledningen (a, b, c). For at undgå fremtidige klager, bør du bede en ekspert om råd.**







 Rakennusta tukevat perustukset ovat sen matalin osa. Perustuksen epätasainen vajoaminen Sopivia perustuksia valittaessa on huomioitava rakennuspaikalla valitsevat olosuhteet (esim. maaperä, maaperän jäätyminen) sekä rakennuksen ominaispiirteet. Suosittelemme seuraavia perustuksia: harkkoperustukset, nauhaperustukset, pylväasperustukset ja levyperustukset. Pohjakehikon ja kulmien suoruus on ehdottomasti varmistettava puutarhamajaa pystytettäessä. Nurkkien suoruuden voi tarkistaa vertailemalla lävistäjien (A=B) pituuksia. **Huomio! Erilaisten puutarhamajamallien pohjakehikon halkaisijat ja asennustavat voivat vaihdella – tarkista nämä tiedot pystytysohjeesta (a, b, c). Asiantuntijalta kannattaa kysyä neuvoa, jotta myöhemmin ilmenevät ongelmat voidaan välttää.**

 Fundament jest najniższą i najbardziej podpierającą warstwą budynku. Jej nierównomiernie osiadanie powoduje utratę stabilności i wywiera wpływ na cały budynek. Wybór fundamentu powinien opierać się na osobliwościach geograficznych lokalizacji (np. gleba i granica zamarzania gruntu), gdzie zostanie zbudowany domek ogrodowy, oraz na charakterze szczególnej budowli. Zalecamy następujące rodzaje fundamentów: blokowy, ławowy, słupowy lub płytowy. Ważne jest zauważyć, żeby podczas budowy domku ogrodowego rama pomocnicza była wypoziomowana i prostopadła. Prostopadłość można sprawdzić przez porównanie długości przekątnych (A = B). **Uwaga! W zależności od rodzaju domku, przekroje poprzeczne i metody montażu ramy pomocniczej / legarów mogą być różne - należy to sprawdzić w instrukcji montażu domku ogrodowego (a, b, c). W celu uniknięcia późniejszych ewentualnych reklamacji, proszę skonsultować się ze specjalistą.**

 Vundament on kõige madalam ja toetavam kiht ehitises. Selle ebahütlane vajumine põhjustab stabiilsuse kaotust ning mõjutab ehitist tervikuna. Vundamendi valikul tuleks lähtuda geograafilise asukoha erisustest (nt pinnas, maapinna külmumispiir), kuhu plaanitakse aiamaja püstitada ning konkreetse ehitise tüübist. Soovitame järgnevaid vundamentitüüpe: plokk-, lint-, post- ja plaatvundamenti. Oluline on jälgida, et aiamaja püstitusel, peab alusraam olema loodis ja vinklis. Vinklisolekut saab kontrollida diagonaalide (A=B) pikkuste võrdlemisega. **NB! Vastavalt maja tüübile võivad erineva alusraami ristlõiked ja paigaldamise viisid - kontrollige seda aiamaja montaaži juhendist (a, b, c). Hilisemate pretensioonide vältimiseks palume küsida nõu spetsialistilt.**

 Az alapozás az épület legalacsonyabbán fekvő, és a legfőbb teherviselő funkciót betöltő eleme. Ennek egyenetlen ülepedése és az így bekövetkező stabilitásvesztés az egész épület stabilitását lerontja. Az alapozás a kerti ház építési helyszínének földrajzi adottságai (pl. a talaj és a fagyhatár alapján), valamint az épület jellege szerint kell kiválasztani. Javasoljuk az alábbi alapozástípusok alkalmazását: pontalapozás, sávalapozás, cölöpalapozás vagy lemezalapozás. Fontos biztosítani, hogy a kerti ház építéskor a segédváz vízszintes és derékszögű legyen. A merőlegesség az átlók hosszának összehasonlításával ellenőrizhető (A = B). **FIGYELEM! A ház típusától függően a segédváz keresztmetszetei és építési módjai eltérők lehetnek - ellenőrizze a kerti ház építési utasításait (a, b, c). A későbbi panaszok elkerülése érdekében egyeztessen egy szakértővel.**

 FIRST WALL ROW  
 ERSTE WANDREIHE  
 PREMIÈRE RANGÉE DE MADRIERS  
 PRIMA FILA DI PERLINE DELLE PARETI  
 EERSTE WANDBALK LAAG  
 PRIMERA FILA DE LA PARED  
 FÖRSTA VÄGGSEKTIONEN

 FØRSTE VEGGRAD  
 FØRSTE BJÆLKELAG  
 ENSIMMÄINEN SEINÄRIVI  
 PIERWSZY RZĄD ŚCIANY  
 ESIMENE SEINARIDA  
 AZ ELSŐ FALSOR



©All rights reserved.

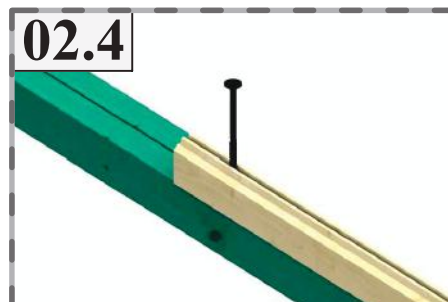
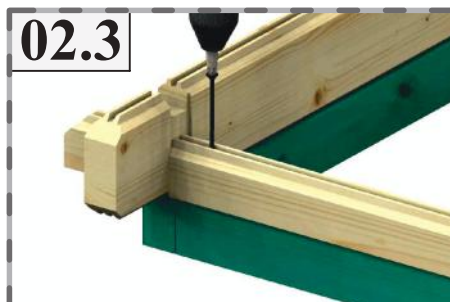
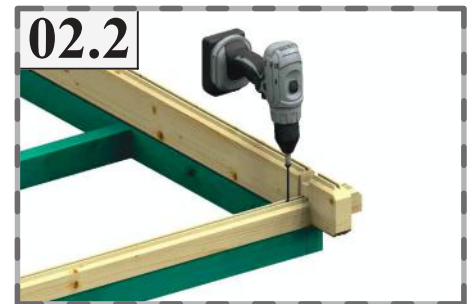
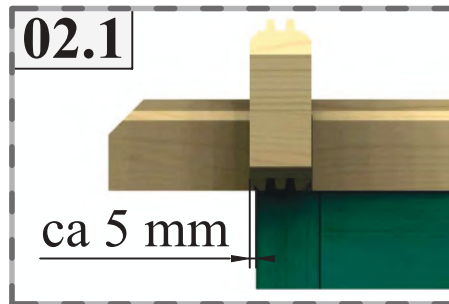
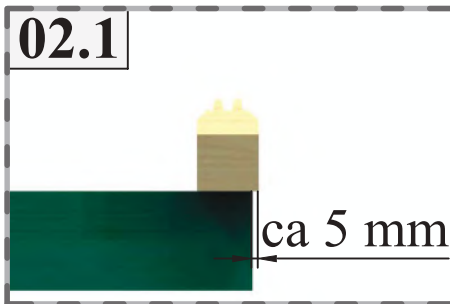
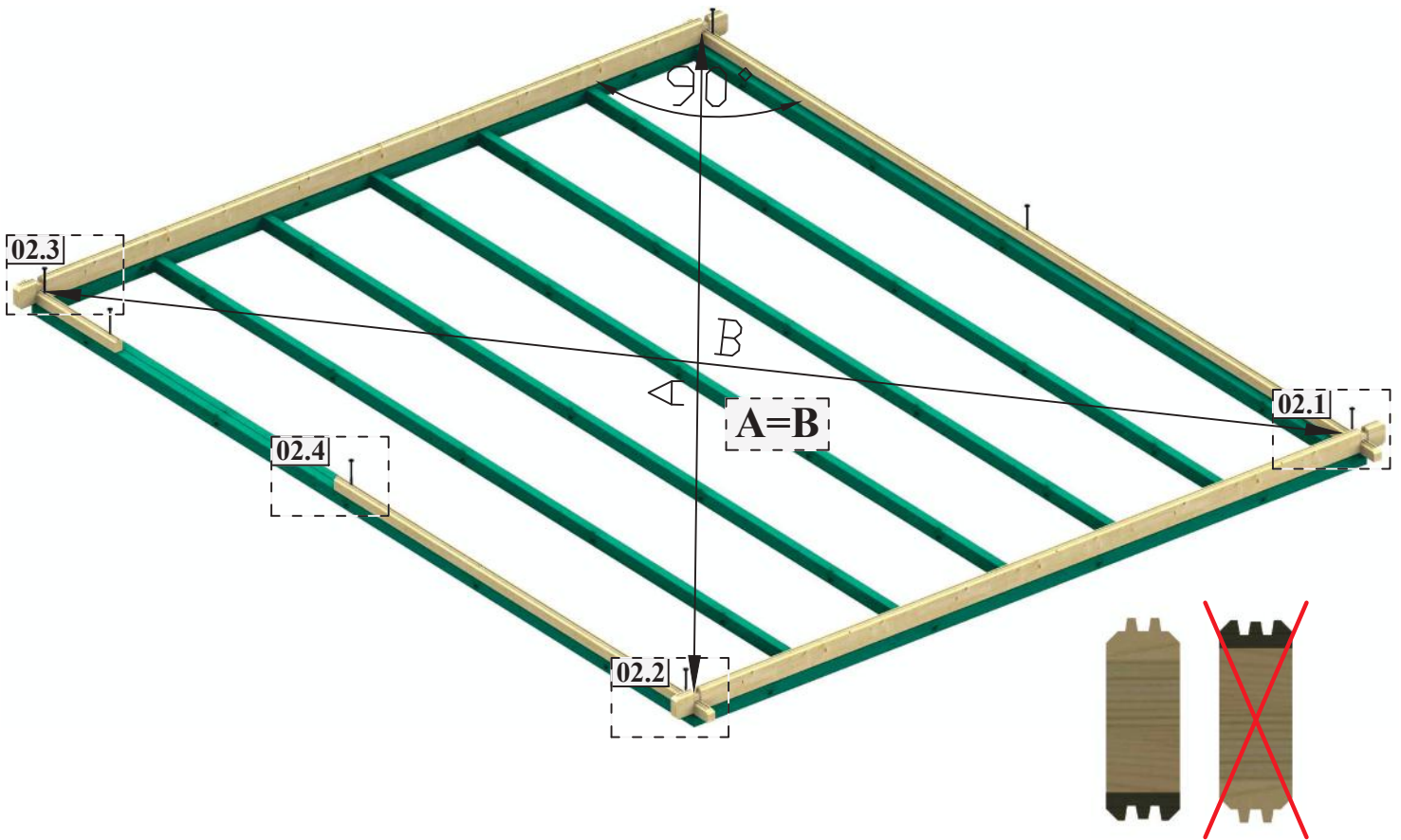

NB! General instructions - erection depends on the type of garden house.  
 NB! Allgemeine Hinweise - die Montage ist vom Modell des Gartenhauses abhängig.  
 NB! Instructions à caractère général - Le montage dépend du type de chalet de jardin.  
 NB! Istruzioni generali: la messa in opera dipende dal tipo di casetta da giardino.  
 NB! Algemene instructies - Bouw is afhankelijk van het type tuinhuis.  
 NB! Instrucciones generales: el levantamiento depende del tipo de casa de jardín.  
 OBS! Allmänna anvisningar - monteringen styrs av trädgårdstugans typ.  
 OBS! Generell anvisning - oppføringen er avhengig av hagehusets type.  
 NB! Generel vejledning - opsætningen afhænger af havehusets type.  
 Huom! Yleisohje - pystytys riippuu mökkityypistä.  
 UWAGA! Niniejsza instrukcja ma charakter ogólny - sposób montażu jest zależny od konkretnego typu altany lub domku.  
 NB! Üldine juhend - püstitus sõltub aiamaaja tüübist.  
 Figyelem! Általános rendelkezések - a ház felépítésének módja a kerti ház típusától függ.

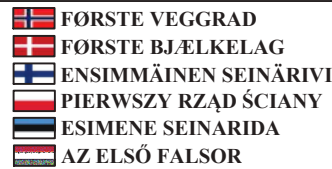
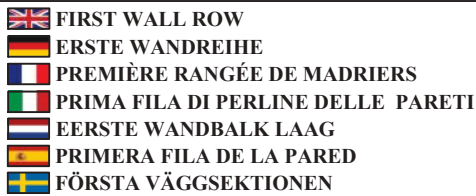

©All rights reserved.

Install the wall elements according to the wall schemes in the installation instructions of the garden house. Start with the incomplete elements of the front and rear wall and thereafter install the complete elements of the side walls. Ensure that the outer edge of the first wall row is around 5 mm beyond the outer edge of the subframe/foundation (02.1). Next, fasten the incomplete elements to the subframe (02.2). **NB! Before fastening the first wall row, check that diagonals A and B are equal (A=B).** In order to protect the structure against wind and storms, the subframe (or in the absence thereof, the first wall row) should be fastened to the foundation (for instance with a metal angle or an anchor bolt). To protect the structure against humidity we recommend placing packing film or tar paper between the foundation and wooden elements of the garden house. These auxiliary materials are not included in the assembly kit.

Die Wandbauteile entsprechend den Wandzeichnungen in der Aufbauanleitung des Gartenhauses zusammenbauen. Zuerst mit den Teilhälften der Vorder- und Rückwände beginnen, anschließend die Kompletteile der Seitenwände einbauen. Prüfen, dass die Außenkante der ersten Wandreihe etwa 5 mm an der Außenkante des Grundrahmens/Fundaments nach außen überragt (02.1). Anschließend die Teilhälften der Wandbauteile an den Grundrahmen befestigen (02.2). **NB! Vor der Befestigung der ersten Wandreihe prüfen, ob die Diagonalen A und B gleich sind (A=B).** Für den Schutz vor Wind und Sturm muss der Grundrahmen (falls dieser fehlt, dann die erste Wandreihe) an das Fundament (z. B. mit einem Metallwinkel oder Ankerbolzen) befestigt werden. Für den Schutz vor Feuchtigkeit wird empfohlen, zwischen dem Fundament und den Holzteilen des Gartenhauses die Verpackungsfolie oder die Teerpappe als Feuchtigkeitssperre zu verwenden. Diese Hilfsmittel sind nicht im Montageset enthalten.

Posez les madriers des murs en vous référant aux plans des murs figurant dans la notice de montage. Commencez le montage par les demi-madriers des murs avant et arrière, installez ensuite les madriers des murs latéraux. Assurez-vous que la première rangée de madriers soit positionnée avec un déport vers l'extérieur d'environ 5 mm par rapport au cadre des poutrelles de fondation (02.1). Vissez ensuite les demi-madriers des murs au cadre de base (02.2). **ATTENTION ! Avant de poser la première rangée, vérifiez si les diagonales A et B sont égales (A=B).** Pour renforcer la résistance au vent et aux intempéries de l'abri, il faut fixer les poutrelles de fondations autoclave ou à défaut d'être fourni avec l'abri, la première rangée de madriers directement aux fondations. Pour cela, vous pouvez utiliser par exemple des boulons d'ancrage ou des cornières en métal. Afin d'éviter les remontées directes d'humidité du sol, il est recommandé de mettre un film géotextile (ou d'utiliser la bâche de la palette) comme protection entre la dalle de fondation et les parties basses en bois de l'abri.

Assemblare le pareti seguendo la sequenza di lavoro indicata nel manuale. Iniziare con le perline più corte e basse della parte anteriore, quindi quelle più basse della parte posteriore e, successivamente, continuare con le perline delle pareti laterali. Assicurarsi che il profilo esterno della prima serie di pareti sporga di circa 5 mm verso l'esterno dai lati del telaio/fondazione (02.1). Successivamente fissare i dettagli della parete sul fianco del telaio di base (02.2). **NB! Prima di fissare la prima serie, verificare che le diagonali (A) e (B) siano uguali (A=B).** Per proteggere da vento e tempesta il telaio di base (se assente, la prima serie di perline) deve essere saldamente ancorato alla fondazione (ad esempio, con ganci o simili in metallo). Per proteggere dall'umidità è consigliabile inserire tra le fondamenta e le parti in legno la pellicola protettiva dell'imballo o un isolante in torba. Questi articoli non fanno parte del set di montaggio.

Plaats de wanddelen volgens de tekening in de bouwhandleiding van het tuinhuis. Begin eerst met de halve delen van de voor- en achtermuur, plaats daarna de volle delen van de zijmuren. Verzeker u ervan dat de buitenrand van de eerste wandbalklaag ca. 5 mm buiten de buitenrand van het fundament staat (02.1). Bevestig vervolgens de halve wandbalken aan de onderregels (indien aanwezig) (02.2). NB! Verzekert u zich er vóór het vastzetten van de eerste wandbalklaag van dat de diagonalen A en B gelijk zijn (A=B). Voor de bescherming tegen wind en storm dient het onderstel (in geval van het ontbreken daarvan de eerste wandbalklaag) aan het fundament te worden bevestigd (bijvoorbeeld door middel van een hoekijzer of ankerbout). Voor de vochtwering wordt aanbevolen om tussen het fundament en de houten delen van het tuinhuis verpakingsfolie of dpe aan te brengen. Deze materialen zijn niet bij het montagepakket inbegrepen.

Instale los elementos de pared de acuerdo con los esquemas de la pared de las instrucciones de instalación de la casa de jardín. Comience con los elementos incompletos de las paredes delanteras y traseras y, seguidamente, instale los elementos completos de las paredes laterales. Asegúrese de que el borde exterior de la primera fila de la pared esté alrededor de 5 mm más allá del borde exterior de la subestructura/cimientos (02.1). A continuación, fije los elementos incompletos a la subestructura (02.2). **Atención: antes de fijar la primera fila de la pared, compruebe que las diagonales A y B sean iguales (A=B).** Con el fin de proteger la estructura contra el viento y las tormentas, la subestructura (o en su defecto, la primera fila de la pared) debe fijarse a los cimientos (por ejemplo, con un escuadra de metal o un perno de anclaje). A fin de proteger la estructura contra la humedad recomendamos colocar la película de embalaje o cartón alquitranado entre los cimientos y elementos de madera de la casa de jardín. Estos materiales auxiliares no están incluidos en el kit de montaje.

Montera väggdelarna i enlighet med väggritningarna i lusthusets monteringsanvisningar. Börja först med fram- och bakväggens halva delar, montera därefter sidoväggarnas hela delar. Kontrollera att den första väggsektionens yttre kant sticker ut ca 5 mm utanför bottenramens/fundamentets yttre kant (02.1). Sätt därefter ihop de halva väggdelarna med bottenramen (02.2). **Obs! Innan den första väggsektionen fixeras, kontrollera att diagonalerna A och B är likvärdiga (A=B).** Till skydd mot vind och storm måste bottenramen (i brist på sådan, den första väggsektionen) fixeras till fundamentet (t.ex. med metallvinkel eller ankerbolt). Som skydd mot fukt rekommenderas att använda tätningfilm eller tjärpapp mellan fundamentets och lusthusets trädelar. Dessa hjälpmedel ingår inte i monteringsuppsättningen.

Monter veggdelene i henhold til plantegningene for vegger som finnes i hagehusets montasjeveiledning. Begynn først med de korte delene i front- og bakveggen, deretter monter de lange delene på sideveggene. Sjekk at ytterkant første veggrad sticker ca. 5 mm utenfor underlagsrammen / grunnmuren (02.1). Fest deretter mindre veggdelar til underlagsrammen (02.2). **NB! Før festing av første veggrad må du sjekke at diagonalene A og B er like (A=B).** For å beskytte underlagsrammen (første veggrad dersom denne ikke finnes) mot vind og storm skal den festes til grunnmur (med f.eks. vinkeljern eller ekspansjonsbolter). Som beskyttelse mot fuktighet anbefaler vi at du bruker emballasjefolie eller bitumenpapp mellom grunnmur og hagehus. Disse hjelpemidlene leveres ikke med settet.

Montér vægdelen i henhold til vægtegningerne i monteringsvejledningen for havehuset. Start med halvdelen af delene til for- og bagvæg og monter derpå samtlige dele til sidevæggene. Kontrollér, at ydersiden af første bjælkelag går 5 mm ud over bundramme/fundament (02.1). Derefter fæstes de halvvejs monterede vægdele til bundrammen (02.2). **NB! Inden du fikserer første bjælkelag, skal du kontrollere, at diagonalerne A og B er lige lange (A=B).** Med henblik på sikring mod vind skal bundrammen (hvis der ikke findes en sådan, så første bjælkelag) fikseres til fundamentet (med f.eks. en metalvinkel eller ankerbolt). For at sikre mod fugt anbefales det at lægge plast eller tagpap mellem fundamentet og havehusets trædele. Disse medfølger ikke.

Asenna seinäosat pystytysohjeen seiniä koskevia ohjeita ja kuvia noudattaen. Pystytä ensin etu- ja takaseinän puolikkaat osat ja sitten sivuseinien täysmittaiset osat. Varmista, että ensimmäisen seinäriivin ulkoreuna ulottuu noin 5 mm pohjakehikon/perustuksien ulkoreunaan ylitse (02.1). Kiinnitä sitten puolikkaat seinäosat aluskehikkoon (02.2-4). **Huomio! Tarkista, että lävistäjät A ja B ovat yhtä suuret (A=B) ennen ensimmäisen seinäriivin paikoilleen asentamista.** Aluskehikko (tai ensimmäinen seinäriivi, jos aluskehikkoa ei ole) on kiinnitettävä perustuksiin (esim. kulmarauodoilla tai ankkuripulteilla), jotta rakennus kestää tuulen ja myrskyn. Perustuksien ja puutarhamajan puuosien väliin kannattaa laittaa pakkausmuovia tai tervapahvia suojaamaan kosteudelta. Nämä tarvikkeet eivät sisälly toimitukseen.

Zamontować elementy ścienne zgodnie ze schematami umieszczonymi w instrukcji montażu domku ogrodowego. Zacząć od niedokończonych elementów przedniej i tylnej ściany, a następnie zamontować kompletne elementy ścian bocznych. Upewnić się, że krawędź zewnętrzna pierwszego rzędu ściany wystaje ok. 5 mm poza zewnętrzną krawędź ramy pomocniczej/fundamentu (02.1). Następnie należy przymocować niekompletne elementy do ramy pomocniczej (02.2). **Uwaga! Przed mocowaniem pierwszego rzędu ściany należy sprawdzić, czy przekątne A i B są równe (A = B).** Aby chronić konstrukcję przed wiatrem i sztormem, ramę pomocniczą (lub pierwszy rząd ściany w razie jej braku) należy przymocować do fundamentu (np. za pomocą kątownika stalowego lub kotwy). Aby chronić konstrukcję przed wilgocią, zalecamy umieszczenie folii do pakowania lub papy między fundamentem a elementami drewnianymi domku ogrodowego. W/w materiały pomocnicze nie są zawarte w zestawie montażowym.

Paigaldage seinadetailid vastavalt aiamaaja püstistusjuhendis olevatele seinte plaanidele. Esmalt alustage esi- ja tagaseina poolikute detailidega, seejärel paigaldage külgeiste täisdetailid. Kontrollige, et esimene seinarea välisserv ulatuks ca 5 mm alusraami/vundamendi välisservast väljapoole (02.1). Järgnevalt kinnitage poolikute seinadetailid alusraami külge (02.2-4). **NB! Enne esimese seinarea fikseerimist kontrollige, et diagonaalid A ja B oleksid võrdsed (A=B).** Tuule ja tormi kaitseks tuleb alusraam (selle puudumisel esimene seinarida) fikseerida vundamendi külge (nt metallvinki või ankrupoldiga). Niiskuse kaitseks on soovitatav vundamendi ja aiamaaja puitosade vahel kasutada pakendikilet või tervapappi. Need abivahendid ei kuulu montaažikomplekti.

A falelemeket a kerti ház építési utasításában található rajzok szerint építse be. Kezdje az első és hátsó fal részemeivel, majd ezt követően építse be az oldalfalak teljes elemeit. Ügyeljen arra, hogy az első falsor külső élét a segédváz/alapozás külső életől 5 mm-rel beljebb helyezze el (02.1). Ezután erősítse a részemeiket a segédvázhoz (02.2-4). **FIGYELEM! Az első falsor rögzítése előtt ellenőrizze, hogy az A és B átlók hosszúsága egyenlő (A = B).** A szerkezetet szélről és vihartól valóvédelmére a segédvázat, (vagy ennek hiányában az első falsort) az alapozáshoz kell erősíteni (pl. szögvasal vagy horgonycsavarokkal). A szerkezet nedvesség elleni védelméhez javasoljuk az alapozás és a kerti ház faszervezete közé párazáró fólia vagy kátránypapír fektetését. A szerelvénycsomag ezeket a segédanyagokat nem tartalmazza.

 DOORS  
 TÜREN  
 PORTES  
 PORTE  
 DEUREN  
 PUERTAS  
 DÖRRAR

 DØRER  
 DØRE  
 OVIET  
 DRZWI  
 UKSED  
 AJTÓK



©All rights reserved.

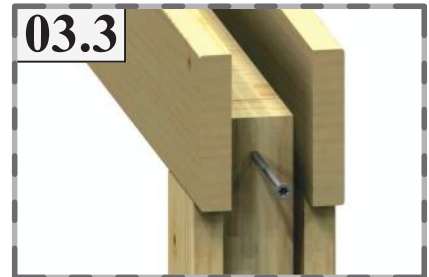
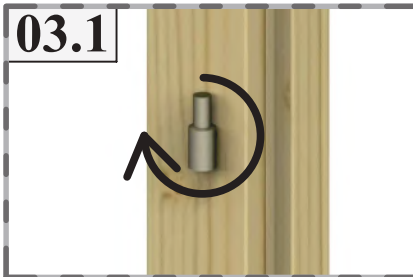

NB! General instructions - erection depends on the type of garden house.  
 NB! Allgemeine Hinweise - die Montage ist vom Modell des Gartenhauses abhängig.  
 NB! Instructions à caractère général - Le montage dépend du type de chalet de jardin.  
 NB! Istruzioni generali: la messa in opera dipende dal tipo di casetta da giardino.  
 NB! Algemene instructies - Bouw is afhankelijk van het type tuinhuis.  
 NB! Instrucciones generales: el levantamiento depende del tipo de casa de jardín.  
 OBS! Allmänna anvisningar - monteringen styrs av trädgårdstugans typ.  
 OBS! Generell anvisning - oppføringen er avhengig av havehusets type.  
 NB! Generel vejledning - opsætningen afhænger af havehusets type.  
 Huom! Yleisohje - pystytys riippuu mökkityypistä.  
 UWAGA! Niniejsza instrukcja ma charakter ogólny - sposób montażu jest zależny od konkretnego typu altany lub domku.  
 NB! Üldine juhend - püstitus sõltub aiamaaja tüübist.  
 Figyelem! Általános rendelkezések - a ház felépítésének módja a kerti ház típusától függ.

	DOORS		DØRSER
	TÜREN		DØRE
	PORTES		OVET
	PORTE		DRZWI
	DEUREN		UKSED
	PUERTAS		AJTÓK
	DÖRRAR		



©All rights reserved.

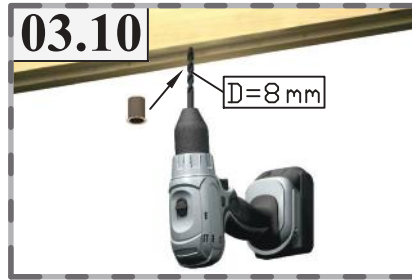
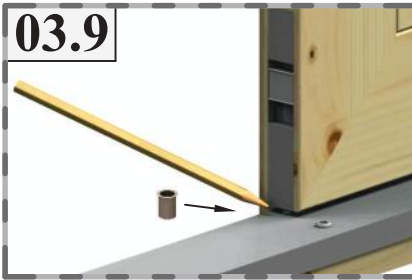

All door kits in the delivery package are disassembled due to transport considerations and should be assembled before installation. First, fasten the bolt hinges on the side jambs (03.1). Continue with the assembling of the jambs (03.2-3). Next, install the assembled door jamb in the house (see Article 4). When the general assembly of the house is completed, install the door leaves. If necessary, adjust the bolt hinges (03.4). Attach hardware (03.5). Fasten the connection strip (03.6) and cover strips (if included in the assembly set) (03.7). Fasten the doorsill with metal screws on the subframe (03.8). Next, mark the central points of the fastening opening (spingalet) (03.9) and drill holes with a depth of 15 mm (03.10) using an 8 mm drill. **If necessary, you can change the direction of the lock tongue (03.11).**

Die Türbausätze werden aus transporttechnischen Gründen in Einzelteilen angeliefert, und müssen vor der Montage zusammengebaut werden. Zuerst die Bolzenscharniere an den oberen Zargen befestigen (03.1). Die Montage der Zargen fortsetzen (03.2-3). Anschließend die fertigmontierte Türzarge in das Haus einbauen (siehe Kapitel 4). Die Türblätter erst nach der erfolgten Montage des Gartenhauses einbauen. Bei Bedarf die Bolzenscharniere einstellen (03.4). Die Beschläge anbringen (03.5). Die Deckleiste (03.6) und die Fenstersprossen (falls im Montageset enthalten) befestigen (03.7). Die Türschwelle mit Metallschrauben an dem Grundrahmen befestigen (03.8). Anschließend die Mittelpunkte (03.9) der Fixierbohrung (des Riegels) markieren und mit einem 8 mm Bohrer 15 mm tiefe Löcher bohren (03.10). **Bei Bedarf kann die Richtung der Schlossfalle verändert werden (03.11).**

Toutes les portes sont livrées en kits pour des raisons de transport et doivent être assemblées avant installation. Tout d'abord, fixez les gonds mâles aux montants latéraux (03.1). Assemblez le cadre (03.2 / 03.3). Mettez en place ensuite le cadre de porte après avoir monté 6/7 rangées de mur, afin qu'il tienne verticalement (voir le chapitre 4). Après avoir terminé le montage de l'abri, procédez à la pose des battants. Si nécessaire, réglez les gonds (03.4). Insérez les poignées (03.5). Fixer la baguette de battement (03.6) et les croisillons de vitrage (fournis selon modèle) (03.7). Fixez le seuil métal avec des vis à la partie basse du cadre de porte (03.8). Faites une légère marque de repérage au crayon papier sur la barre de seuil et sur la partie haute du cadre de porte, pour positionner la partie métal de réception du fermoir du vantail passif (03.9) et percez en haut et en bas avec un foret de 8 mm les trous de 15 mm de profondeur (03.9 / 03.10). **Si nécessaire, vous pouvez inverser le sens d'orientation du pêne de la serrure (03.11).**

Tutti i kit per le porte nel pacco di consegna sono smontati onde evitare problemi durante il trasporto e devono essere assemblati prima dell'installazione. In primo luogo, fissare le cerniere sugli stipiti laterali (03.1). Continuare per tutti i telai (03.2-3). Quindi installare il telaio della porta già assemblata sul capanno. (Vedere capitolo 4). Dopo l'assemblaggio generale del capanno, montare le ante delle porte. Se necessario, regolare le cerniere (03.4). Aggiungere gli accessori (03.5). Fissare il profilo verticale della porta (03.6) e i listelli aggiuntivi per il vetro (se inclusi nel kit di montaggio) (03.7). Fissare la soglia della porta alla base del telaio con le viti in metallo (03.8). Quindi marcare le posizioni dei fori del chiavistello (03.9) e praticare con un trapano fori di diametro 8 mm e profondità 15 mm (03.10). **Se necessario, potete cambiare la posizione del chiavistello (03.11).**

Alle deurensets in het geleverde pakket zijn uit transportoverwegingen gedemonteerd en moeten eerst worden gemonteerd voordat ze kunnen worden geïnstalleerd. Bevestig eerst de scharnieren aan de zijkozijnen (03.1). Ga door met het monteren van kozijnen (03.2-3). Plaats vervolgens het gemonteerde kozijn in het huis (zie hoofdstuk 4). Plaats na de algemene montage van het tuinhuis de deurbladen. Verstel de scharnieren indien nodig (03.4). Voeg het beslag toe (03.5). Bevestig de stulplijst (03.6) en plaklijsten (indien inbegrepen bij het montagepakket) (03.7). Bevestig de drempelstrip aan het onderstel met metaalschroeven (03.8). Teken vervolgens de middelpunten van de fixeeropening (grendel) (03.9) en boor met een 8 mm boor gaten met een diepte van 15 mm (03.10). **Eventueel is het mogelijk de richting van de sluitlip te veranderen (03.11).**

Todos los kits de puertas del paquete de entrega se desmontan debido a consideraciones de transporte y deben montarse antes de la instalación. En primer lugar, fije los pernos de la bisagra a las jambas laterales (03.1). Continúe con el montaje de las jambas (03.2-3). A continuación, instale la jamba de la puerta montada en la casa (véase el artículo 4). Cuando se haya completado el montaje general de la casa, instale las hojas de la puerta. Si es necesario, ajuste los pernos de la bisagra (03.4). Coloque los accesorios (03.5). Fije la tira conectora (03.6) y tiras de revestimiento (si están incluidas en el kit de montaje) (03.7). Fije el umbral de la puerta con tornillos de metal en la subestructura (03.8). A continuación, marque los puntos centrales de la apertura de fijación (pestillo) (03.9) y perforo agujeros de una profundidad de 15 mm (03.10) usando un taladro de 8 mm. **Si es necesario, puede cambiar la dirección del cerrojo (03.11).**

Samtliga dörrar levereras av transportskäl emballerade i separata delar som måste sättas ihop innan montering. Sätt först fast bultgångjärmen i sidokarmarna (03.1). Fortsätt med att montera ihop karmarna (03.2-3). Installera sedan den hopmonterade dörrkarmen i huset (se kapitel 4). Efter lusthusets generella montering, sätt dörrbladen på plats. Justera bultgångjärmen vid behov (03.4). Sätt fast beslagen (03.5). Sätt fast falstlisten (03.6) och dekorlister (om de ingår i monteringsuppsättningen) (03.7). Sätt fast tröskeln i bottenramen med metallskruv (03.8). Markera sedan fixeringshålens (spanjolettens) mittpunkter (03.9) och borra med 8 mm borr 15 mm djupa hål (03.10). **Om nödvändigt är det möjligt att ändra riktning på tillhållaren (03.11).**

Alle dørsett i huspakken er i demontert tilstand med hensyn på transport, og skal monteres før installasjon. Først skal man feste hengsler til sidekarmene (03.1). Fortsett med montasje av karmen (03.2-3). Etter at karmen er montert sammen skal den monteres i huset (se kapittel 4). Monter dørbbladene etter at du er ferdig med den generelle montasen av hagehuset. Juster hengslene dersom nødvendig (03.4). Monter låskasse og beslag (03.5). Fest anslagslist mellom dørbblad (03.6) og sprosser (dersom de følger med settet) (03.7). Fest terskelen til underlagsrammen med metallskruer (03.8). Merk deretter av senter for dørbladskåtens sluttstykke (03.9) og bruk 8 mm bor for å bore hull med 15 mm dybde (03.10). **Det er mulig å snu låstungen dersom nødvendig (03.11).**

Alle dørsett i produktpakken leveres adskilt av hensyn til transporten og skal samles før opsettningen. Først skal bolthængslerne fastgøres til karmen (03.1). Så skal karmen samles (03.2-3). Derefter skal den samlede karm monteres i huset (se afsnit 4). Dørbladene monteres først, efter at huset er monteret. Bolthængslerne reguleres efter behov (03.4). Beslag monteres (03.5). Fastgør overgangsliste (03.6) og dæklister (hvis de indgår i monteringssettet) (03.7). Fastgør dørtrinnet med metallskrue til bundrammen (03.8). Marker derefter, hvor slåen rammer karmen (03.9) og bor et 15 mm dybt hul med et 8 mm bor (03.10). **Hvis det er nødvendigt, kan låsen i døren vendes (03.11).**

Kaikki ovisetit ovat kuljetuksen takia purettuna talopakkausessa ja on ennen asennusta koottava. Kiinnittä pulttisarajat ensin ovenkarmin reunoihin (03.1). Kokoa ovenkarmin (03.2-3). Asenna koottu ovenkarmin puutarhamajan oviaukkoon (ks. kohta 4). Asenna ovet paikoilleen puutarhamajan pystyttämisen jälkeen. Säädä pulttisaranoita tarvittaessa (03.4). Asenna oven muut osat (03.05). Asenna liitoslista (03.06) ja peitelista (jos sisältyy toimitukseen) (03.7). Kiinnitä kynns metalliruuvilla aluskehikkoon (03.8). Merkitse kiinnitysaukon (reunasalvan) keskipisteet (03.9) ja poraa 15 mm syvät aukot (03.10) 8 mm. poralla. **Lukon kielen suuntaa voi tarvittaessa muuttaa (03.11).**

Ze względu na ograniczenia dotyczące transportu, wszystkie zestawy drzwiowe są dostarczane w postaci zdemontowanej i rozłożonej na mniejsze elementy. Przed zamontowaniem zestawy drzwiowe należy prawidłowo zmontować. Najpierw zamocować zawiasy bolcowe do belek bocznych ościeżnicy (03.1). Kontynuować montaż ościeżnicy (03.2-3). Następnie zamontować skompletowaną ościeżnicę drzwiową w domku (zob. Rozdział 4). Po zakończeniu montażu ogólnego domku zamontować skrzydła drzwi. W razie potrzeby wyregulować zawiasy bolcowe (03.4). Dodać okucia (03.5). Zamocować listwy przymocowe (03.6) i szprosy (jeśli są zawarte w zestawie montażowym) (03.7). Przymocować próg drzwiowy do ramy pomocniczej za pomocą wkrętów metalowych (03.8). Następnie zaznaczyć punkty środkowe otworu mocowania (03.9) i wywiercić otwory o głębokości 15 mm (03.10) za pomocą wiertła 8 mm. **W razie potrzeby można zmienić kierunek blokady zapadki zamka (03.11).**

Köik oste komplektid on pakitud transpordikaalutlustel lehetővalt lahti monteeritud, enne paigaldust tuleb need kokku monteerida. Esmalt kinnitage polthinged külgemiste lenglde külge (03.1). Jätkake lenglde kokku monteerimist (03.2-3). Seejärel paigaldage kokku monteeritud uktseleng majja (vt peatükk 4). Pärast aiamaia üldmontaazi, paigaldage ukselehed. Vajadusel reguleerige polthingesid (03.4). Lisage furnituuri (03.5). Kinnitage kokkuvaltlist (03.6) ja pettelistid (kui kuulub montaažikomplekti) (03.7). Kinnitage lävepakki metallikruvidega alusraami külge (03.8). Seejärel märkige fikseerimisava (servariivi) keskpunktid (03.9) ja puurige 8 mm puuriga 15 mm sügavused avad (03.10). **Vajadusel on võimalik muuta lukukeele suunda (03.11).**

A leszállított csomagban az összes ajtó szét van szerelve a kisebb szállítási csomagméret érdekében, és beépítés előtt ezeket össze kell szerelni. Először szerelje a csuklópántokat az ajtófélfákra (03.1). Folytassa az ajtófélfák összeszerelését (03.2-3). Ezután építse be az összeszerelt ajtófélfát a házba (lásd a 4. pontot). Ha a ház általában összeszerelésével véget ért, szerelje fel az ajtólapokat. Ha szükséges, állítson a csuklópántokhoz (03.4). Szerelje fel a vasalatot (03.5). Erősítse fel az összekötőleceket (03.6) és a takaróleceket (ha a szerelvénycsomag tartalmazza) (03.7). Erősítse fel a küszöböt csavarokkal a segédvázra (03.8). Ezután jelölje meg a rögzítőnyílás (ajtóretesz) középpontját (03.9), és fúrjon ott 15 mm mély lyukakat (03.10) egy 8 mm-es fűrével. **Ha szükséges, a zárnyelv iránya átfordítható (03.11).**

 WINDOWS  
 FENSTER  
 FENÊTRES  
 FINESTRE  
 RAMEN  
 VENTANAS  
 FÖNSTER

 VINDUER  
 VINDUER  
 IKKUNAT  
 OKNA  
 AKNAD  
 ABLAKOK



©All rights reserved.

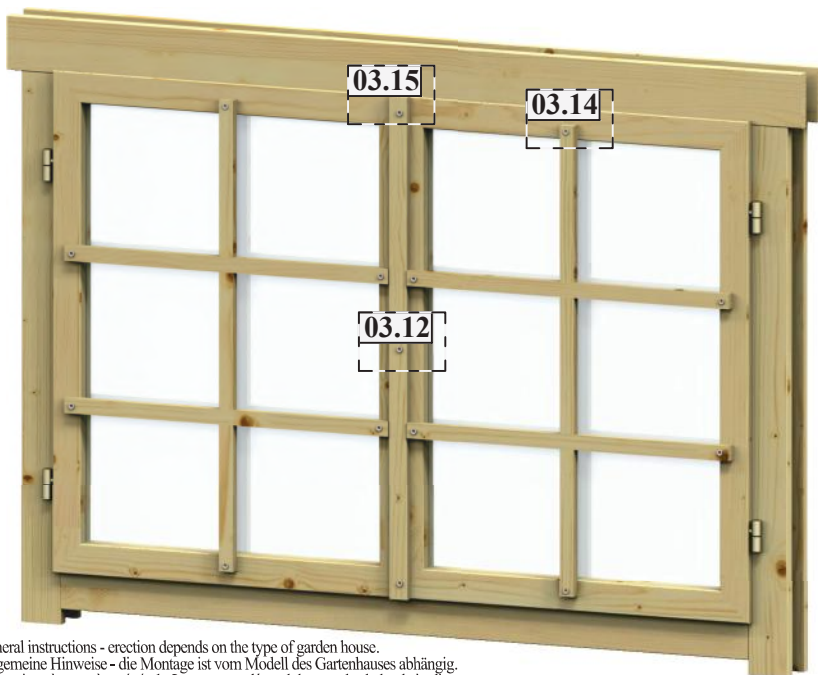

NB! General instructions - erection depends on the type of garden house.  
 NB! Allgemeine Hinweise - die Montage ist vom Modell des Gartenhauses abhängig.  
 NB! Instructions à caractère général - Le montage dépend du type de chalet de jardin.  
 NB! Istruzioni generali: la messa in opera dipende dal tipo di casetta da giardino.  
 NB! Algemene instructies - Bouw is afhankelijk van het type tuinhuis.  
 NB! Instrucciones generales: el levantamiento depende del tipo de casa de jardín.  
 OBS! Allmänna anvisningar - monteringen styrs av trädgårdstugans typ.  
 OBS! Generell anvisning - oppføringen er avhengig av haghusets type.  
 NB! Generel vejledning - opsætningen afhænger af havehusets type.  
 Huom! Yleisohje - pystytys riippuu mökkityypistä.  
 UWAGA! Niniejsza instrukcja ma charakter ogólny - sposób montażu jest zależny od konkretnego typu altany lub domku.  
 NB! Üldine juhend - püstitus sõltub aiamaaja tüübist.  
 Figyelem! Általános rendelkezések - a ház felépítésének módja a kerti ház típusától függ.

 WINDOWS  
 FENSTER  
 FENÊTRES  
 FINESTRE  
 RAMEN  
 VENTANAS  
 FÖNSTER

 VINDUER  
 VINDUER  
 IKKUNAT  
 OKNA  
 AKNAD  
 ABLAKOK



©All rights reserved.

 Depending on transport requirements and the type of garden house, windows can be delivered either disassembled or pre-assembled. For window types delivered in disassembled form, detailed assembly instructions accompany the drawings of the garden house.

Window handles should always remain inside (03.12). Cover strips (if included in the assembly set of a window) should be fastened with screws (03.13-14). In the case of double windows opening to the outside, a connection strip should be installed which is fastened to the outside of the house (03.15).

**NB! When installing the windows in the house, ensure they open on the correct side.**

 Abhängig von den Transportvorschriften und dem Gartenhausmodell werden die Fenster zerlegt oder vormontiert geliefert. Bei zerlegt gelieferten Fenstertypen sind den Zeichnungen des Gartenhauses ausführliche Montageanweisungen beigelegt.

Die Fenstergriffe bleiben immer innen (03.12). Die Fenstersprossen (falls im Montageset enthalten) sind mit den Schrauben zu befestigen (03.13-14). An die nach außen öffnenden Doppelfenster wird auf der Außenseite eine Deckleiste montiert (03.15).

**NB! Bei der Montage der Fenster ist sicherzustellen, dass diese in die richtige Richtung öffnen.**

 En fonction des exigences pour le transport et du type de chalet, les fenêtres peuvent être livrées soit démontées ou pré-montées. Pour les types de fenêtres fournis non montées, les instructions de montage sont jointes aux plans du chalet.

Les poignées de fenêtre sont toujours disposées du côté intérieur (03.12). Les croisillons (si fournis avec votre abri) doivent être vissés (03.13 / 03.14). Sur les fenêtres double vantaux s'ouvrant vers l'extérieur il faut fixer la baguette de battement à l'extérieur (03.15).

**ATTENTION ! Lors de la pose des fenêtres, assurez-vous que les vantaux s'ouvrent dans le bon sens.**

 A seconda delle esigenze di trasporto e del tipo di casetta da giardino, le finestre possono essere consegnate smontate o preassemblate. Per i tipi di finestra fornita in forma smontata, i disegni della casetta sono accompagnati da dettagliate istruzioni di montaggio.

Le maniglie delle finestre devono essere sempre rivolte verso l'interno (03.12). I listelli aggiuntivi (se inclusi nel kit di montaggio finestra) devono essere fissati con viti (03.13-14). Per le finestre doppie con apertura verso l'esterno si deve montare l'intero telaio, assicurandolo dall'esterno del capanno (03.15).

**NB! Quando montate le finestre al capanno, assicuratevi che si aprano nella direzione corretta.**

 De ramen kunnen, afhankelijk van de transporteisen en het type tuinhuis, gedemonteerd of voorgeassembleerd worden geleverd. Als de ramen gedemonteerd worden geleverd, worden er gedetailleerde montage-instructies bij de tekeningen van het tuinhuis geleverd.

Handgrepen van het raam blijven altijd aan de binnenzijde (03.12). Plaklijsten (indien inbegrepen bij het montagepakket van het raam) dienen te worden bevestigd met schroeven (03.13-14). Aan de dubbele ramen die naar buiten open draaien dient een stulp te worden geplaatst die aan de buitenzijde van het huis bevestigd wordt (03.15).

**NB! Verzekert u zich er bij het plaatsen van de ramen in het huis van dat ze naar de juiste kant open draaien.**

 Dependiendo de los requisitos de transporte y del tipo de casa de jardín, las ventanas se pueden entregar ya sea desmontadas o premontadas. Para los tipos de ventana entregados desmontadas, las instrucciones detalladas de ensamblaje acompañan los planos de la casa del jardín.

Las manillas de las ventanas deben permanecer siempre en la parte interior (03.12). Las tiras de revestimiento (si están incluidas en el kit de montaje de la ventana) deben fijarse con tornillos (03.13-14). En el caso de ventanas dobles con apertura hacia el exterior, se debe instalar una tira de conexión fijada al exterior de la casa (03.15).

**Atención: al instalar las ventanas de la casa, asegúrese de que se abran hacia el lado correcto.**

 Av transportskäl och beroende på stugans typ levereras fönster separat emballerade, antingen i hopmonterat eller ommonterat utförande. För fönster som levereras i ommonterat utförande och som behöver hopmonteras innan installation medföljer detaljerade monteringsanvisningar i husritningarna.

Fönstrets handtag är alltid riktade inåt (3.12). Spröjs (om de ingår i fönstrets monteringspaket) måste sättas fast med skruvar (03.13-14). Dubbelfönster som öppnas utåt måste förses med en falslist som sätts fast på utsidan av huset (03.15).

**Obs! Vid montering av fönster i huset, försäkra dig om att de öppnas åt rätt håll.**

 Avhengig av transporthensyn og hagehusets type kan vinduene i pakken være i enten demontert eller ferdig monteret tilstand. Når det gjelder vindustyper som krever montasje leveres hustegningen med detaljert montasjeanvisning.

Vinduenes vridere skal alltid være på innsiden (03.12). Listverk (dersom de følger med montagesettet) skal festes med skruer (03.13-14). På utadslående doble vinduer skal det på utsiden av huset monteres anslagslist mellom to vindusrammer (03.15).

**NB! Sjekk ved montasje av vinduer at de åpnes riktig vei.**

 Afhængigt af transportkravene og havehusets type, kan vinduerne leveres enten usamlede eller samlede. Med vindustyper, der leveres usamlede, følger en detaljeret samvejledning med tegningerne til havehuset.

Vinduesgrebene skal altid sidde indvendigt (03.12). Dækklister (såfremt de medfølger) skal monteres med skruer (03.13-14). Udadgående dobbeltvinduer skal have en samlingsliste, som fastgøres fra husets yderside (03.15).

**NB! Du skal sikre dig, at vinduerne åbner til korrekt side, når du monterer huset.**

 Kuljetusvaatimuksien johdosta ja riippuen kesämökin tyypistä on ikkunat pakattuna joko tehtaalla osiksi purettuna tai valmiiksi koottuna. Kohteessa koottavaan ikkunapakettiin on talon piirustuksiin liitetty yksityiskohtainen kokoamisohje.

Ikkunankahvat ovat aina sisäpuolella (03.12). Ikkunoiden listat (jos sisältyvät toimitukseen) kiinnitetään ruuveilla (03.13-14). Ulospäin avautuviin kaksinkertaisiin ikkunoihin on asennettava liitoslista, joka kiinnitetään puutarhamajan ulkopuolelle (03.15).

**Huomio! Varmista ikkunoihin asennettava, että ne avautuvat oikeaan suuntaan.**

 W zależności od uwarunkowań dotyczących transportu oraz rodzaju domku lub altany, okna mogą być dostarczane w postaci kompletu elementów do samodzielnego montażu, bądź w postaci zmontowanej. W przypadku okien do samodzielnego montażu, wraz z rysunkami domku lub altany dostarczana jest szczegółowa instrukcja montażu i zakładania okien.

Klamki okienne powinny zawsze pozostać wewnątrz (03.12). Szprosy (jeśli są zawarte w zestawie montażowym okna) należy mocować za pomocą wkrętów (03.13-14). W przypadku okien podwójnych otwieranych na zewnątrz należy zamontować listwy przymykowe od zewnątrz domku (03.15).

**Uwaga! Podczas montażu okien w domku należy upewnić się, że otwierają się na właściwą stronę.**

 Sõltuvalt transpordikaalutlustest ja aiamaja tüübist võivad aknad olla pakis lahti- või eelnevalt kokkumonteeritud. Kokku monteerimist vajavate aknatüüpide korral on detailne paigaldusjuhend kaasas aiamaja joonisega.







Akna käepidemed jäävad alati sissepoole (03.12). Petteliistud (kui kuuluvad akna montaažikomplekti) tuleb kinnitada kruvidega (03.13-14). Välja avanevatele topeltakendele tuleb paigaldada kokkuvaltsiliist, mis kinnitatakse majast väljapoole (03.15).







**NB! Aknaid majja paigaldades veenduge, et need avaneksid õigele poole.**

 A szállítási követelményektől és a kerti ház típusától függően az ablakok szétszerelt vagy előszerelt állapotban vannak leszállítva. A szétszerelt szállított ablaktípusok esetén a kerti ház rajzai mellé részletes összeszerelési utasításokat mellékelünk.

Az ablakfogantyúknak mindig belül kell lenniük (03.12). A takaróleceket (ha az ablak szerelvénycsomagja tartalmazza) csavarokkal kell felerősíteni (03.13-14). Kifelé nyíló kétszárnyú ablakok esetén a ház külső falára erősített takaróleceket kell felszerelni (03.15).

**FIGYELEM! Az ablakok beépítésekor ügyeljen arra, hogy a megfelelő irányba nyíljanak.**

 INSTALLING WALLS  
 WANDMONTAGE  
 MONTAGE DES MURS  
 EREZIONE DELLE PARETI  
 PLAATSEN VAN DE WANDEN  
 INSTALACIÓN DE PAREDES  
 MONTERING AV VÄGGAR

 MONTASJE AV VEGGDELER  
 OPBYGNING AF VÆGGE  
 SEINIEN LADONTA  
 MONTAŻ ŚCIAN  
 SEINTE LADUMINE  
 A FALAK FELÉPÍTÉSE





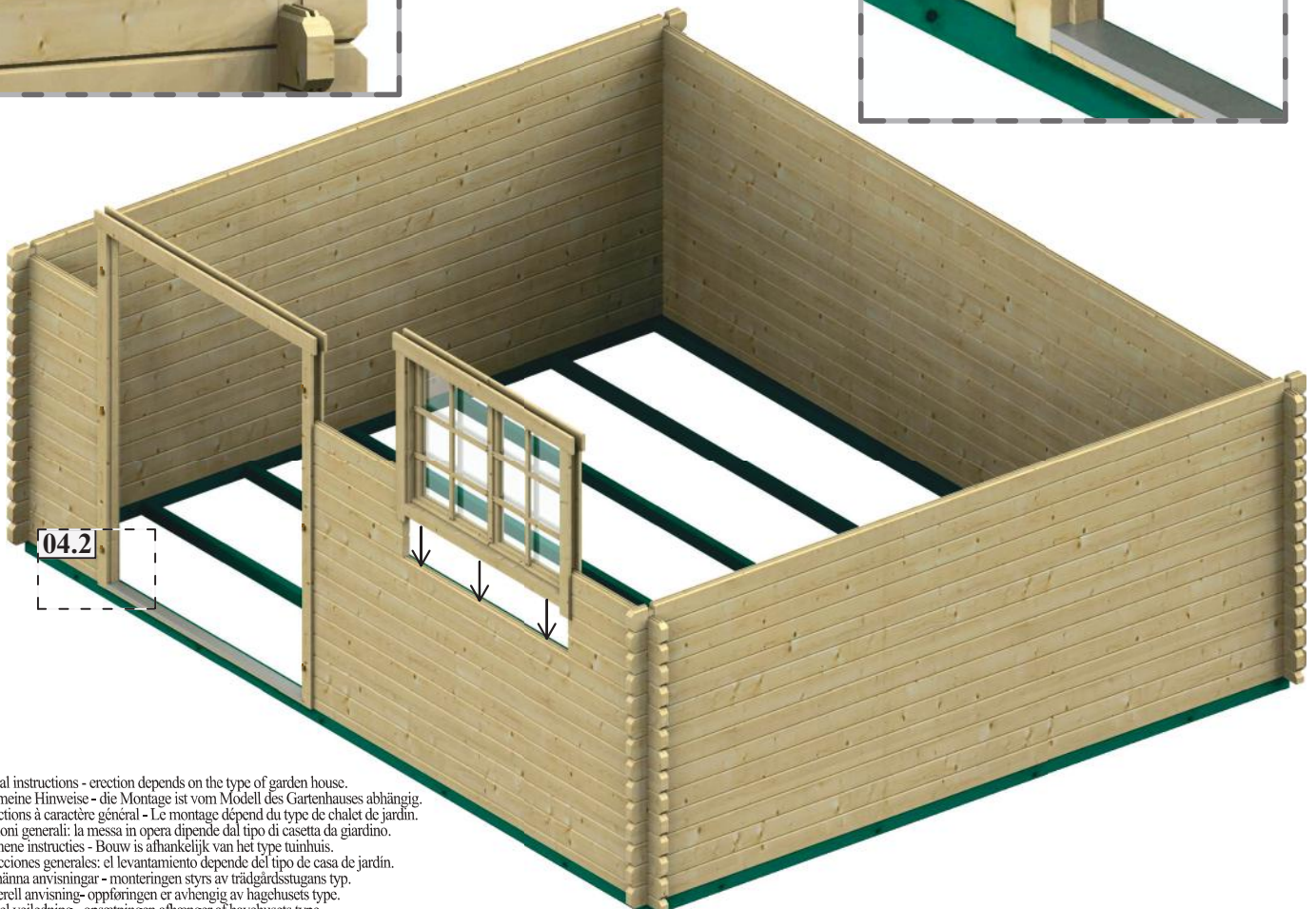
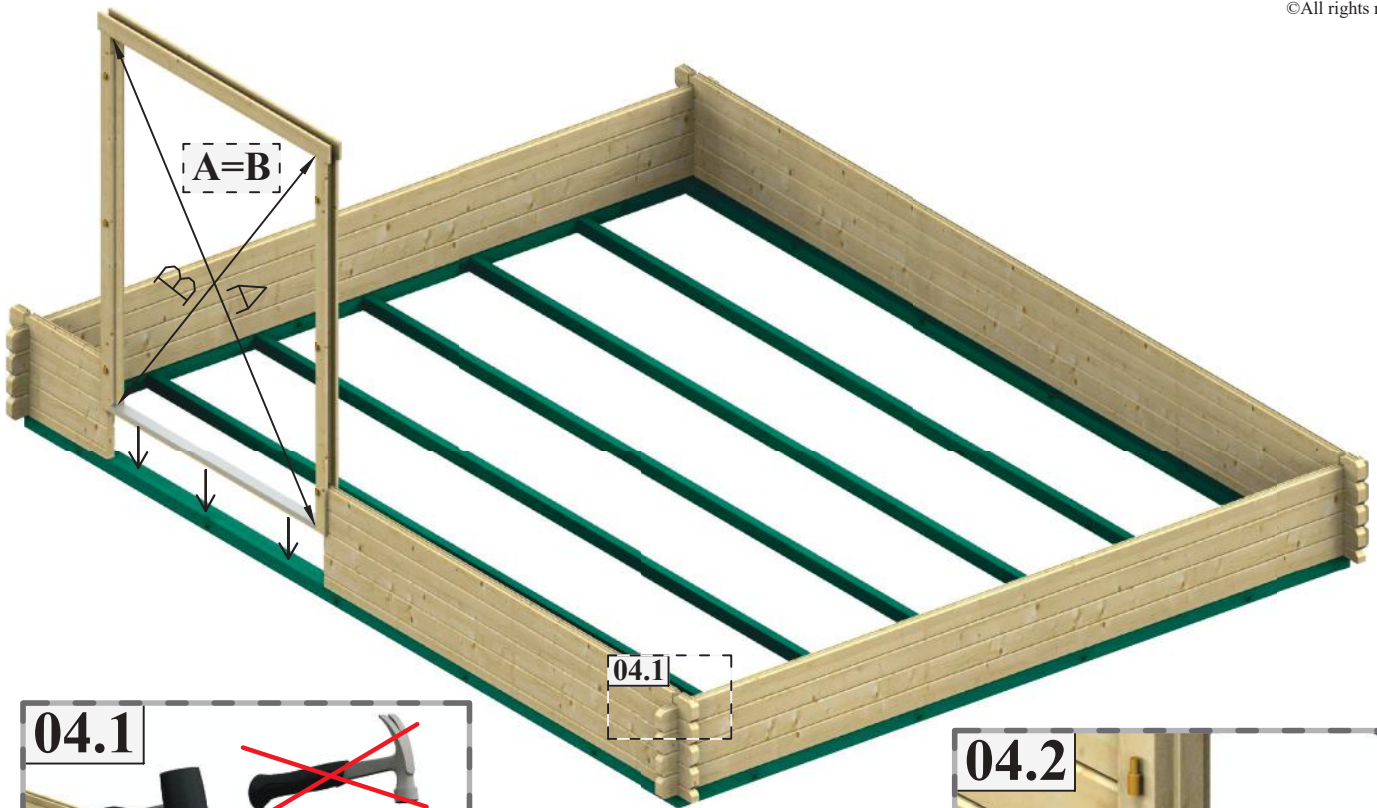









©All rights reserved.



NB! General instructions - erection depends on the type of garden house.  
 NB! Allgemeine Hinweise - die Montage ist vom Modell des Gartenhauses abhängig.  
 NB! Instructions à caractère général - Le montage dépend du type de chalet de jardin.  
 NB! Istruzioni generali: la messa in opera dipende dal tipo di casetta da giardino.  
 NB! Algemene instructies - Bouw is afhankelijk van het type tuinhuis.  
 NB! Instrucciones generales: el levantamiento depende del tipo de casa de jardín.  
 OBS! Allmänna anvisningar - monteringen styrs av trädgårdstugans typ.  
 OBS! Generell anvisning - oppføringen er avhengig av hagehusets type.  
 NB! Generel vejledning - opstillingen afhænger af havehusets type.  
 Huom! Yleisohje - pystytys riippuu mökkityypistä.  
 UWAGA! Niniejsza instrukcja ma charakter ogólny - sposób montażu jest zależny od konkretnego typu altany lub domku.  
 NB! Üldine juhend - püstitus sõltub aiamaaja tüübist.  
 Figyelem! Általános rendelkezések - a ház felépítésének módja a kerti ház típusától függ.



 INSTALLING WALLS  
 WANDMONTAGE  
 MONTAGE DES MURS  
 EREZIONE DELLE PARETI  
 PLAATSEN VAN DE WANDEN  
 INSTALACIÓN DE PAREDES  
 MONTERING AV VÄGGAR

 MONTASJE AV VEGGDELER  
 OPBYGNING AF VÆGGE  
 SEINIEN LADONTA  
 MONTAŻ ŚCIAN  
 SEINTE LADUMINE  
 A FALAK FELÉPÍTÉSE



©All rights reserved.

 When installing the walls, use a hammer block if necessary (04.1). Do not hit the wall elements directly with the hammer. In the case of a house with a cross tenon, the doors and windows should not be fastened to the walls. As walls need space to expand and shrink, no objects (e.g. shelves) should be rigidly installed on the wall from top to bottom.

**NB! Check that the door (04.2) and window open on the correct side.**

 Bei der Wandmontage bei Bedarf einen Schlagklotz und einen Gummihammer verwenden (04.1). Mit dem Hammer nicht direkt auf das Wandbauteil schlagen. Bei Häusern mit Kreuzzapfen dürfen die Türen und Fenster nicht an die Wände verschraubt werden. Die Wände benötigen für Ausdehnung/Schrumpfung Platz, daher dürfen an die Wände von oben nach unten auch keine anderen Gegenstände - beispielsweise Regale usw. - befestigt werden.

**NB! Prüfen Sie, ob die Tür (04.2) und das Fenster in die richtige Richtung öffnen.**

 Lors du montage des murs, utilisez, si nécessaire, un maillet en caoutchouc et une cale de frappe d'aide au montage (04.1). Ne tapez jamais directement sur le bois avec un marteau, au risque d'endommager les madriers. Ne vissez en aucun les parties verticales et supérieures des cadres de portes et/ou fenêtres aux madriers. Ces derniers ne doivent pas subir de contraintes et doivent travailler librement au gré des variations hygrométriques, en fonction des saisons. De même il ne faut pas contraindre les murs en fixant en haut et en bas de façon permanente sur les madriers des éléments tels que des étagères, par exemple. À défaut de respecter cette consigne, vous empêcherez votre structure de travailler ensemble, et avoir à certains des espacements entre madriers.

**ATTENTION ! Assurez-vous que le cadre de porte soit mis en place dans le bons sens, conformément à la notice de montage (04.2) et que les fenêtres s'ouvrent dans le bon sens.**

 Per l'assemblaggio delle perline delle pareti utilizzate, se necessario, il martello in gomma e il frattazzo (04.1). Non picchiate con il martello direttamente sulle parti in legno. Nei capanni con perline ad incastro (block house) non è possibile fissare finestre e porte sulle pareti. Le pareti hanno bisogno di uno spazio per i naturali adattamenti (espansione/riduzione) e per questo motivo non si possono fissare rigidamente altri elementi lungo tutta l'altezza, come mensole, ecc.

**NB! Verificare che la porta (04.2) e le finestre si aprano nel verso corretto.**

 Gebruik indien nodig bij het plaatsen van muren een slagblokje en een rubberhamer (04.1). Sla met de hamer nooit direct op het wanddeel. Bij de huizen met de dwarse zwaluwstaartverbinding mogen de deuren en ramen niet worden gefixeerd aan de wanden. Wanden hebben ruimte nodig voor het uitzetten en krimpen en daarom mogen op de wanden ook geen andere van boven naar beneden stijf gefixeerde objecten bevestigd worden - bijvoorbeeld rekken en dergelijke.

**NB! Verzeker u ervan dat de deur (04.2) en het raam naar de juiste kant open draaien.**

 Al instalar las paredes use un bloque de madera si es necesario (04.1). No golpee los elementos de la pared directamente con el martillo. En el caso de una casa con una viga transversal, las puertas y ventanas no deben estar fijadas a las paredes. Ya que las paredes necesitan espacio para expandirse y encogerse, no se debe instalar ningún objeto (por ejemplo, estantes) de forma rígida en la pared de arriba a abajo.

**Atención: compruebe que la puerta (04.2) y la ventana se abran hacia el lado correcto.**

 Vid montering av väggarna använd vid behov slagkloss och gummihammare (04.1). Slå inte med hammaren direkt på väggen. Dörrar och fönster får inte monteras i väggarna i hus med korsknutar. Väggarna behöver utrymme för att kunna svälla och krympa varför det inte heller går att sätta upp andra föremål - t.ex. hyllor o. likn. - i väggarna som är stramt fixerade uppifrån och ner.

**Obs! Kontrollera att dörren (04.2) och fönstret öppnas åt rätt håll.**

 Ved montasje av veggdeler mot hverandre skal man dersom nødvendig bruke en kloss for å slå med og gummihammer (04.1). Slå ikke på veggdelene direkte med hammer. I tilfelle hus med krysstapper skal man ikke feste dører og vinduer til vegger. Veggene trenger plass for ekspansjon og krymping og derfor skal man heller ikke feste andre gjenstander, for eksempel hyller e.l., stivt vertikalt til disse.

**NB! Sjekk at døren (04.2) og vinduet åpner seg riktig vei.**

 Ved opbygning af væggene kan du efter behov benytte dig af slagklods og gummihammer (04.1). Slå ikke med hammeren direkte på vægdelene. I huse med krydssamlinger i hjørnerne må man ikke fikserer vinduer og døre til væggene. Væggen har brug for plads til at udvide sig og trække sig sammen, og derfor må man ikke fastgøre andre ting til dem lodret - det gælder f.eks. også reoler osv.

**NB! Du skal sikre dig, at dør (04.2) og vindue åbner til korrekt side.**

 Käytä apuna palikkaa ja kuminuijaa seinä ladottaessa (04.1). Älä lyö seinäosaa koskaan suoraan nuijalla. Kulmahirsirakenteisissa puutarhamajoissa ovia ja ikkunoita ei saa kiinnittää seiiniin kiinteästi. Seinät kutistuvat ja paisuvat, mihin tarvitaan tilaa, joten seiiniin ei voi pystysuunnassa asentaa kiinteästi myöskään esimerkiksi hyllyjä tai tehdä muita vastaavia asennuksia.

**Huomio! Varmista, että ovi (04.2) ja ikkuna avautuvat oikeaan suuntaan.**

 Podczas montażu ścian należy w razie potrzeby użyć klocka uderzeniowego lub młotka gumowego (04.1). Nie uderzać młotkiem bezpośrednio w elementy ścienny. W przypadku domu z czopem poprzecznym, drzwi i okna nie należy mocować do ścian. Ponieważ ściany potrzebują przestrzeni do rozszerzania i kurczenia się, na ścianach nie należy sztywno zamontować od góry do dołu żadnych przedmiotów, np. półek itp.

**Uwaga! Sprawdzić, czy drzwi (04.2) i okno otwierają się na właściwą stronę.**

 Seinte ladumisel kasutage vajaduse korral löögiklotsi ja kummihaamrit (04.1). Ärge lööge haamriga otse seinadetailile. Risttapiga majade puhul ei tohi fikseerida uksti ja aknaid seinte külge. Seinad vajavad paisumiseks-kahanemiseks ruumi, mistõttu ei või kinnitada seintele ülevalt alla jäigalt ka teisi esemeid - näiteks riuleid jms.







**NB! Kontrollige, et uks (04.2) ja aken avaneksid õigele poole.**

 A falak felépítésekor, ha szükséges, a kalapácsot alátétfával használja (04.1). Ne kalapálja a falelemeket közvetlenül. Keresztkötésű falszerkezet esetén a nyílászárókat nem szabad a falakhoz erősíteni. Mivel a falaknak helyre van szükségük a táguláshoz és a zsugorodáshoz, tárgyakat (pl. polcokat) nem szabad a falakra mereven, felülről lefelé felszerelni.

**FIGYELEM! Ellenőrizze hogy az ajtó (04.2) és az ablak a megfelelő oldalon nyílik.**

# 5

 **THREADED BARS**  
 **GEWINDESTANGEN**  
 **TIGES FILETTÉES**  
 **PERNI FILETTATI**  
 **DRAADSTANGEN**  
 **BARRAS ROSCADAS**  
 **GÅNGSTÄNGER**

 **GJENGESTENGER**  
 **GEVINDSTÆNGER**  
 **KIERRETANGOT**  
 **PRĘTY GWINTOWANE**  
 **KEERMELATID**  
 **MENETES SZÁRAK**







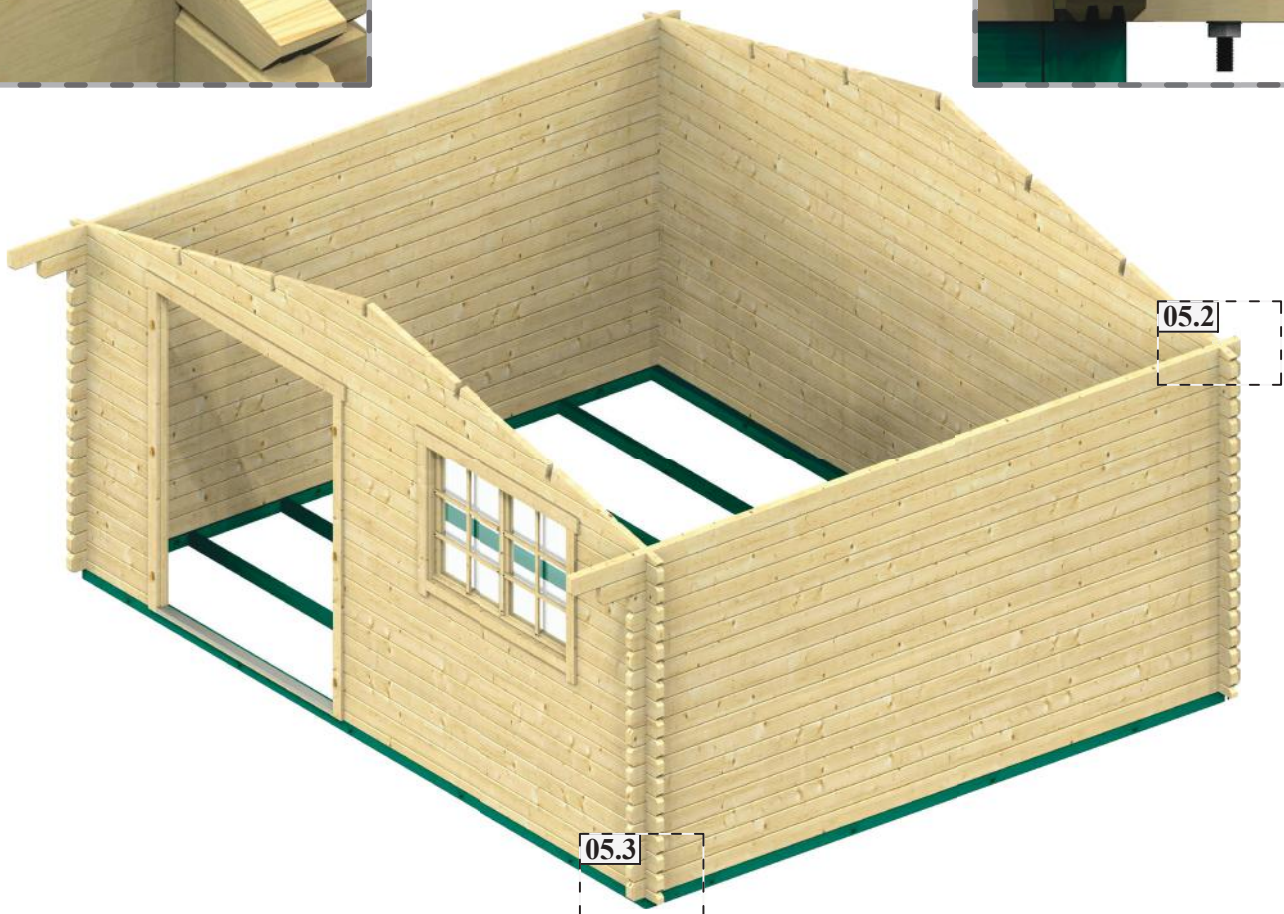
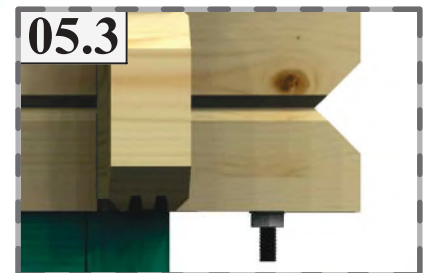
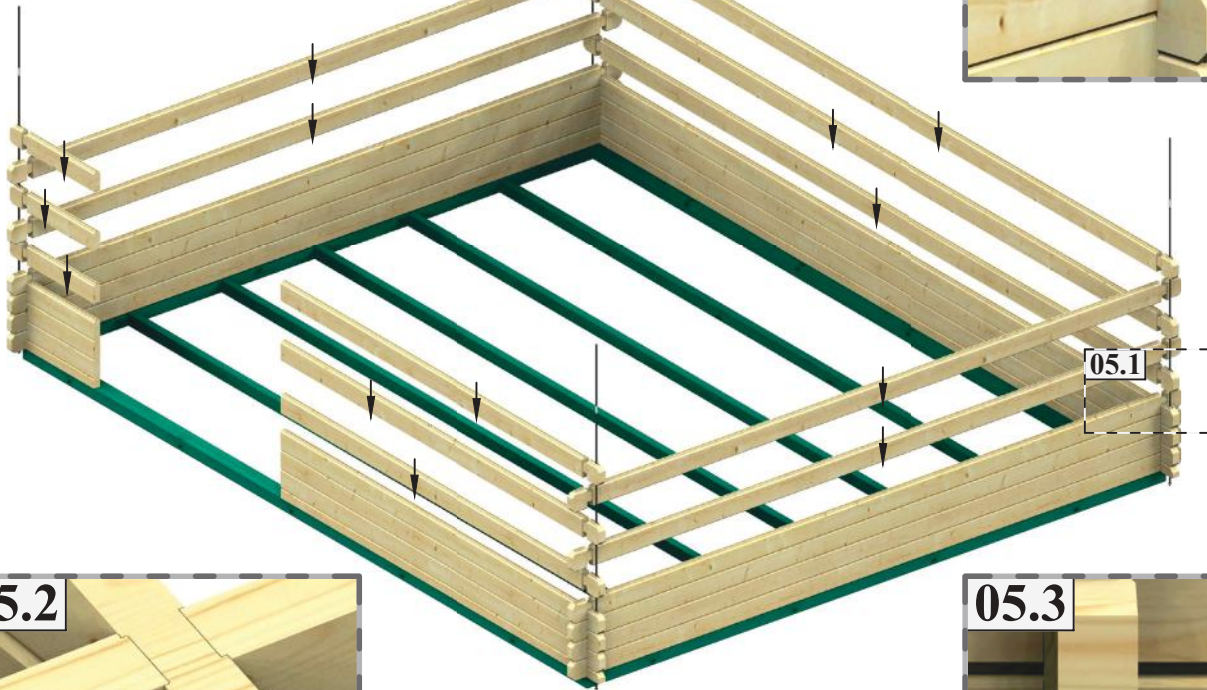

©All rights reserved.

NB! General instructions - erection depends on the type of garden house.  
NB! Allgemeine Hinweise - die Montage ist vom Modell des Gartenhauses abhängig.  
NB! Instructions à caractère général - Le montage dépend du type de chalet de jardin.  
NB! Istruzioni generali: la messa in opera dipende dal tipo di casetta da giardino.  
NB! Algemene instructies - Bouw is afhankelijk van het type tuinhuis.  
NB! Instrucciones generales: el levantamiento depende del tipo de casa de jardín.  
OBS! Allmänna anvisningar - monteringen styrs av trädgårdstugans typ.  
OBS! Generell anvisning - oppføringen er avhengig av hagehusets type.  
NB! Generel vejledning - opsætningen afhænger af havehusets type.  
Huom! Yleisohje - pystytys riippuu mökkityypistä.  
UWAGA! Niniejsza instrukcja ma charakter ogólny - sposób montażu jest zależny od konkretnego typu altany lub domku.  
NB! Üldine juhend - püstitus sõltub aiamaaja tüübist.  
Figyelem! Általános rendelkezések - a ház felépítésének módja a kerti ház típusától függ.



 **THREADED BARS**  
 **GEWINDESTANGEN**  
 **TIGES FILETÉES**  
 **PERNI FILETTATI**  
 **DRAADSTANGEN**  
 **BARRAS ROSCADAS**  
 **GÄNGSTÄNGER**

 **GJENGESTENGER**  
 **GEVINDSTÆNGER**  
 **KIERRETANGOT**  
 **PRĘTY GWINTOWANE**  
 **KEERMELATID**  
 **MENETES SZÁRAK**



©All rights reserved.

 If your garden house is provided with threaded bars (see the installation instructions for the garden house) to protect the structure against wind, be attentive when installing the wall elements and check that those with an opening for a threaded bar are placed in the correct locations. To avoid mistakes, we recommend placing the threaded bars in the provided openings after the first wall rows have been installed (05.1). Once the gables have been fastened, fix the threaded bar at the top using an impact nut (05.2). At the bottom the threaded bar should be fastened with a washer and nut (05.3).

**NB! Do not over-tension the bottom nut of the threaded bar - otherwise you may damage the upper part of the gable element.**

 Falls in Ihrem Haus für den Windschutz Gewindestangen vorgesehen sind (siehe Aufbauanleitung des Gartenhauses), ist beim Einbau der Wandbauteile darauf zu achten, dass die mit der Gewindestangen-Bohrung versehenen Einzelbauteile an den richtigen Stellen montiert werden. Für die Vermeidung von Fehlern empfehlen wir, die Gewindestangen nach der Montage der ersten Wandreihen in ihre Bohrungen zu stecken (05.1). Nach der Befestigung der Giebel ist die Gewindestange von oben mit einer Schlagmutter zu fixieren (05.2). Die Gewindestange von unten mit einer Scheibe und Mutter befestigen (05.3).

**NB! Die untere Mutter der Gewindestange nicht übermäßig anziehen, Sie könnten oben das Giebelteil beschädigen.**

 Si votre abri de jardin est livré avec des tiges filetées pour assurer la protection anti-tempête (voir la notice de montage), il faudra installer les madriers avec des trous aux extrémités prévus pour le passage de celles-ci conformément au plan. Pour éviter les erreurs, nous vous recommandons - après la pose des premières rangées de murs - d'insérer les tiges filetées dans les trous pré-perçés (05.1). Dès que vous aurez monté les pignons de l'abri, il faudra fixer les tiges filetées à l'aide des écrous à griffes (05.2). Puis, boulonner la partie basse de la tige filetée à l'aide d'une rondelle et d'un écrou (05.3).

**ATTENTION ! Ne pas trop serrer l'écrou pour ne pas provoquer une fissure sur la surface supérieure à l'extrémité du madrier.**

 Se sul capanno sono previsti perni filettati antivento (vedere il manuale di assemblaggio), occorre verificare che gli elementi con gli appositi fori vengano montati nella posizione corretta. Per evitare errori, si raccomanda di inserire i perni filettati nei fori corrispondenti, dopo aver montato la prima fila di perline. (05.1). Dopo aver fissato i perni filettati, assicurarli con l'avvitatore (05.2). Dall'altra parte, fissate il perno con rondella e bullone (05.3).

**NB! Non stringete troppo il dado di bloccaggio sul perno, potreste danneggiare la trave.**

 Indien in uw tuinhuis draadstangen zijn voorzien voor de bescherming tegen wind (zie de bouwhandleiding van het tuinhuis), dient er bij het plaatsen van muurdelen op te worden gelet dat de delen met draadstangopeningen op de juiste plaatsen geplaatst worden. Om fouten te voorkomen adviseren wij om na het leggen van de eerste muurrijen de draadstangen in hun openingen te plaatsen (05.1). Na het bevestigen van de gevels dient de draadstang van boven met een slagmoer te worden vastgezet (05.2). Bevestig de draadstang van beneden met een sluitring en moer (05.3).

**NB! Span de onderste moer van de draadstang niet te veel aan, het kan resulteren in het breken van het geveldeel aan de bovenzijde.**

 Si su casa de jardín está provista de barras roscadas (véase las instrucciones de instalación de la casa de jardín) para proteger la estructura contra el viento, preste atención en el momento de instalar los elementos de la pared y compruebe que aquellos que tengan una apertura para una barra roscada se coloquen en los sitios correctos. A fin de evitar errores recomendamos colocar las barras roscadas en las aberturas previstas después de haber instalado las primeras filas de la pared (05.1). Una vez que se hayan fijado los gabletes, fije la barra roscada en la parte superior usando una tuerca de impacto (05.2). En la parte inferior la barra roscada debería fijarse con una arandela y una tuerca (05.3).

**Atención: no exceda la tensión de la tuerca inferior de la barra roscada, de lo contrario podría dañar la parte superior del elemento de gablete.**

 Om gängstänger är avsedda att användas för vindskydd i ditt lusthus (se lusthusets monteringsanvisningar), måste du vid monteringen av väggdelarna iaktta att de delar som är försedda med hål för gängstänger placeras på rätt ställen. För att undvika misstag, rekommenderar vi att gängstängerna monteras i sina hål efter att de första väggsektionerna har satts på plats (05.1). Efter att gavlarna satts fast måste gängstången fixeras ovanifrån med en slagmutter (05.2). Sätt fast gängstången underifrån med bricka och mutter (05.3).

**Obs! Dra inte åt gängstångens undre mutter för hårt, som följd kan du råka förstöra gaveln ovanifrån.**

 Dersom det skal være gjengestenger i hagehuset ditt til forankring mot vind (se hagehusets montasjeveiledning), skal man ved montasje av veggdeler følge med at delene med hull for gjengestang monteras på riktig plass. For å unngå feil, anbefaler vi å sette gjengestenger i hullene etter montasje av de første vegggradene (05.1). Etter festing av gavldelene skal gjengestangen festes ovenfra med gjengehylse (05.2). Fest gjengestangen nedenfra med skive og mutter (05.3).

**NB! Ikke stram den nederste mutteren til gjengestangen for mye, siden du da kan ødelegge øverste gavldeler.**

 Hvis der følger gevindstænger med dit havehus (se monteringsvejledningen), skal du ved monteringen af væggene sikre, at delene med hul til gevindstang monteras korrekt. For at undgå fejl anbefaler vi, at gevindstængerne placeres i hullerne, efter at de første bjælkelag er monteret (05.1). Efter montering af gavl, skal gevindstangen fastgøres med møtrik (05.2). Underst skal gevindstangen fastgøres med skive og møtrik (05.3).

**NB! Spænd ikke den underste møtrik for meget, da det ellers kan ødelægge gavlen.**

 Jos puutarhamajassa on tuulelta suojaavat kierretangot (ks. puutarhamajan pystytysohje), seinäosia asennettaessa on varmistettava, että niiden aukot asennetaan oikeisiin paikkoihin. Virheiden välttämiseksi kierretangot kannattaa asettaa aukkoihin ensimmäisten seinäriivien latomisen jälkeen (05.1). Kierretanko kiinnitetään paikoilleen iskumutterilla aluskatekaistan asentamisen jälkeen (05.2). Kiinnitä kierretanko alapuolelta tiivistellä ja mutterilla (05.3).

**Huomio! Älä kiristä alemmaa kierretangon mutteria liian tiukalle, sillä se voi rikkoa ylempänä olevan aluskatekaistan.**

 Jeżeli Państwa domek ogrodowy jest wyposażony w pręty gwintowane (zobacz instrukcję montażu domku ogrodowego), aby chronić jego konstrukcję przed wiatrem, należy podczas montażu elementów ściennych uważać, aby elementy posiadające otwór na pręt gwintowany zostały zamontowane w poprawnych miejscach. W celu uniknięcia pomyłek zalecamy umieszczenie prętów gwintowanych w przeznaczone dla nich otwory tuż po montażu pierwszych rzędów ścian (05.1). Po zamontowaniu szczytów należy pręt gwintowany zamocować u góry przy pomocy nakrętki (05.2). Na dole pręt gwintowany należy przymocować podkładką i nakrętką (05.3).

**Uwaga! Nie należy nadmiernie dokręcać dolnej nakrętki do pręta gwintowanego, w przeciwnym razie może to spowodować uszkodzenie górnej części elementu szczytowego.**

 Kui Teie aiamaajas on ette nähtud tuulekaitseks keermelatid (vt. aiamaaja püstitusjuhendit), tuleb seinadetailide paigaldamisel jälgida, et keermelati avaga detailid paigaldataks õigeste kohtadesse. Vältimaks eksimusi, soovitame pärast esimeste seinaridade ladumist keermelatid nende avadesse paigutada (05.1). Pärast viilude kinnitamist tuleb keermelatit ülevalt löökmutriga fikseerida (05.2). Alt kinnitage keermelatit seibi ja mutriga (05.3).

**NB! Ärge pingutage liigselt alumist keermelatit mutrit, võite selle tagajärjel ülevalt viiludetaili lõhkuda.**

 Ha az Ön kerti háza menetes szárákkal van ellátva (lásd a kerti ház építési utasításait), hogy védje a szerkezetet a szélhókektől, ügyeljen a falelemek felszerelésére, és ellenőrizze, hogy a menetes szarak nyílásai a megfelelő helyre kerüljenek. A hibák elkerülése érdekében javasoljuk a menetes szárat behelyezni a nyílásokba, miután az első falsorokat felépítette (05.1). Az oromfalak rögzítését követően a rögzítse a menetes szárat felül beüthető anyával (05.2). Alul a menetes szarát alátéttel és anyával kell rögzíteni (05.3).

**FIGYELEM! A menetes szár alsó anyáját ne húzza meg túl erősen - ellenkező esetben károsíthatja az oromfalelem felső részét.**

 GABLES  
 GIEBEL  
 PIGNON  
 TRAVI  
 GEVELS  
 GABLETES  
 GAVLAR

 GAVLER  
 GAVLE  
 ALUSKATEKAISTAT  
 SZCZYTY  
 KELBAD  
 OROMFALAK



©All rights reserved.

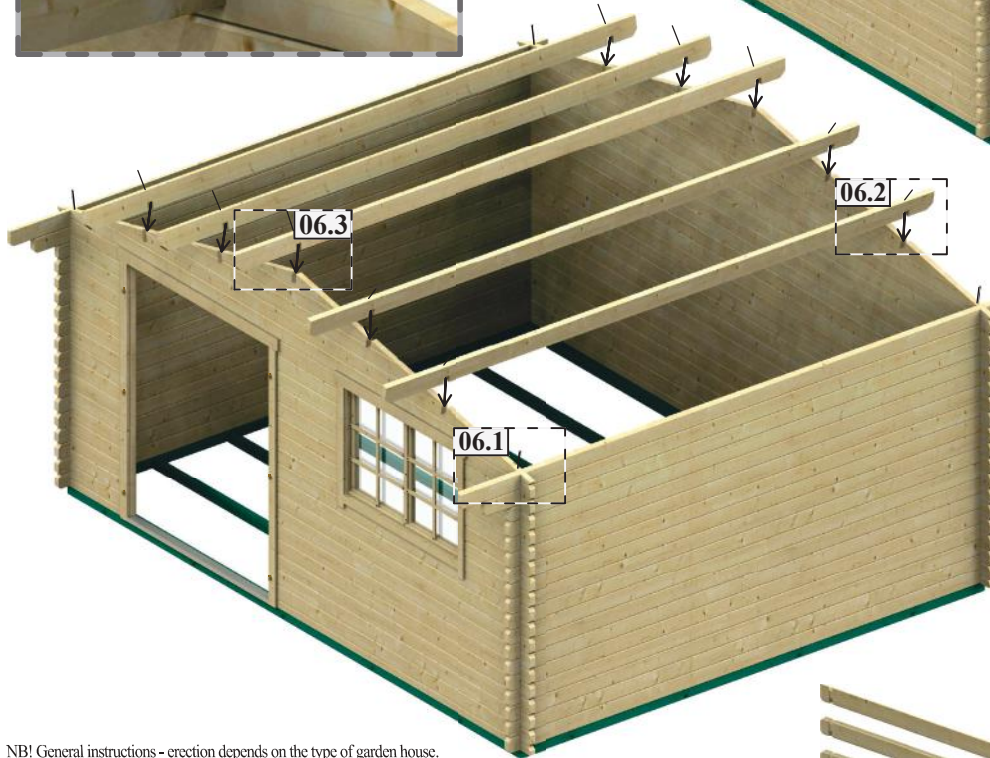
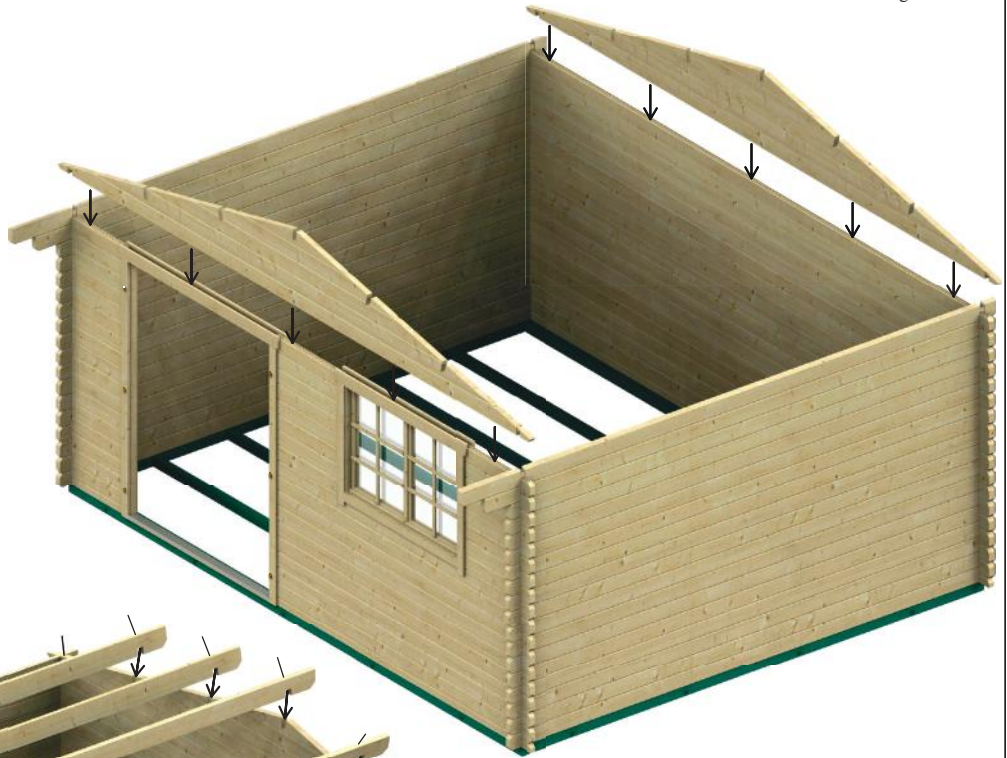
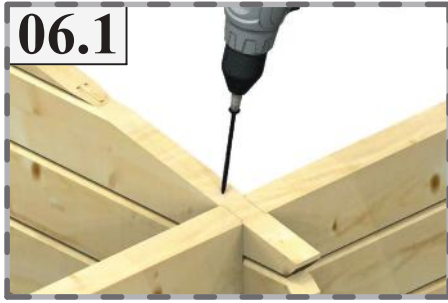

06.5

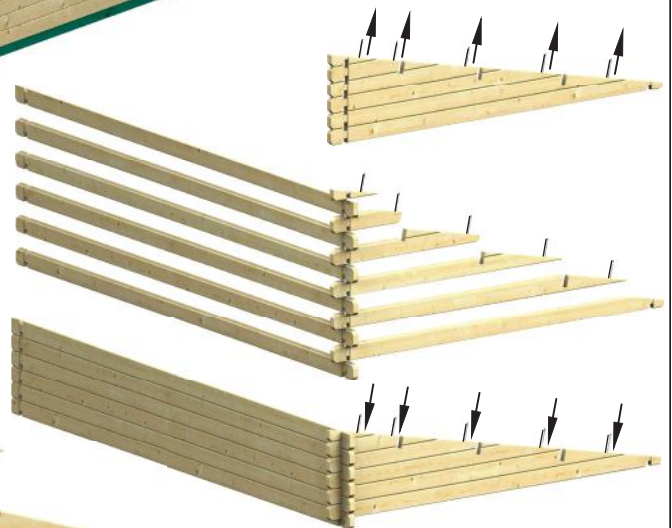

NB! General instructions - erection depends on the type of garden house.  
 NB! Allgemeine Hinweise - die Montage ist vom Modell des Gartenhauses abhängig.  
 NB! Instructions à caractère général - Le montage dépend du type de chalet de jardin.  
 NB! Istruzioni generali: la messa in opera dipende dal tipo di casetta da giardino.  
 NB! Algemene instructies - Bouw is afhankelijk van het type tuinhuis.  
 NB! Instrucciones generales: el levantamiento depende del tipo de casa de jardín.  
 OBS! Allmänna anvisningar - monteringen styrs av trädgårdsstugans typ.  
 OBS! Generell anvisning - oppføringen er avhengig av hagehusets type.  
 NB! Generel vejledning - opsetningen afhænger af havehusets type.  
 Huom! Yleisohje - pystytys riippuu mökkityypistä.  
 UWAGA! Niniejsza instrukcja ma charakter ogólny - sposób montażu jest zależny od konkretnego typu altany lub domku.  
 NB! Üldine juhend - püstitus sõltub aiamaaja tüübist.  
 Figyelem! Általános rendelkezések - a ház felépítésének módja a kerti ház típusától függ.

06.4

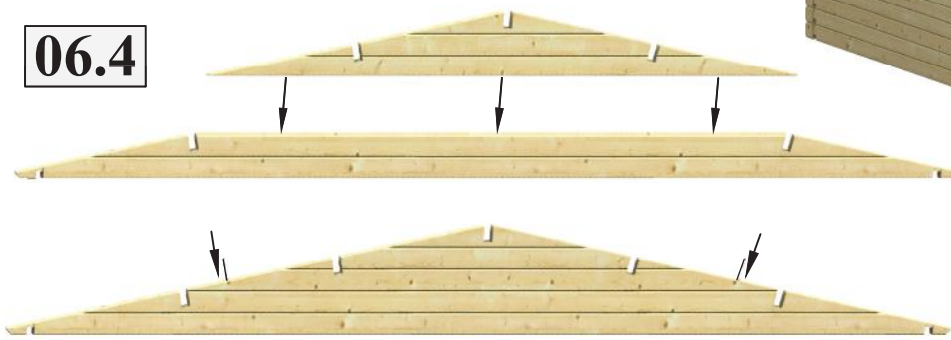



©All rights reserved.

**United Kingdom** Fasten the gables to the walls (06.1). Then place the purlins in the gable tenons. The purlins must remain at the same level as the upper part of the gable (06.2); if necessary, use a hammer block. Fasten the purlins with screws to the gables (06.3). During installation of the gables and beams of the building, irregularities may occur in the places of the joints, which must be eliminated by means of planing or grinding.

**GABLES: EXCEPTIONS.** For most garden houses the gable element is packed fully assembled. If the gable wall is packed in several parts, the parts must be fastened with screws (06.4). A gable wall which is crossed by a crossing wall must be disassembled for installation (06.5).

**Germany** Die Giebel an den Wänden befestigen (06.1). Anschließend die Pfetten in die Giebelzapfen setzen. Die Pfetten müssen mit dem oberen Teil der Giebel bündig sein (06.2), bei Bedarf einen Schlagklotz benutzen. Die Pfetten sind mit den Schrauben an den Giebeln zu befestigen (06.3). Bei der Montage von Giebel und Stützen des Hauses können an den Verbindungsstellen Unebenheiten auftreten. Diese sind durch Hobeln oder Abschleifen zu beseitigen.

**GIEBEL: AUSNAHMEN.** Bei den meisten Gartenhäusern ist das Giebelteil montiert verpackt. Falls die Giebel in mehreren Teilen verpackt sind sind diese während des Aufbaus miteinander zu verschrauben (06.4). Bei einer Verbindung der Giebelwand mit einer kreuzenden Wand muss die Giebelwand für den Aufbau zerlegt werden (06.5).

**France** Fixez les pignons aux murs (06.1). Insérez ensuite les pannes dans les encoches des pignons. Une fois emboîtées, Le dessus des pannes doit être parfaitement aligné avec la partie supérieure des pignons (06.2) ; si nécessaire, ajustez-les à l'aide d'un maillet en caoutchouc et de la cale de frappe. Visser chaque panne de toit aux pignons (06.3). Il faut supprimer par rabotage ou meulage les aspérités qui peuvent se produire au niveau des jonctions du pignon et des poutres de la maison lors de leur montage.

**PIGNON: EXCEPTION.** Pour la plupart des abris de jardin, les pignons sont livrés déjà pré-montés. Si les pignons sont livrés en plusieurs parties, il faudra assembler ses composants en les fixant avec des vis (06.4). Dans quelques cas, les pignons sont livrés pré-montés, mais vous devrez dévisser chaque élément du pignon pour les mettre en place. Par exemple, si vous avez à emboîter des madriers transversaux à ceux constituant les pignons, il faudra donc séparer chaque élément du pignon, emboîter le madrier transversal, puis assembler de nouveau avec des vis les éléments du pignon (06.5).

**Italy** Fissare le travi alle pareti (06.1). Posizionare le travi lungo gli incastri. Le travi devono essere tutte allineate alla parte superiore della trave, (06.2), se necessario, utilizzare il frattazzo. Le travi vanno fissate alle perline terminali con le viti (06.3). Nel corso dell'installazione della struttura e delle travi della casetta potrebbe essere necessario rimuovere porzioni di materiale attraverso piallatura e rifinitura.

**DETTAGLI DELLE TRAVI.** Nella maggior parte dei capanni le travi della parete a timpano sono già fornite premontate. Se la parete a timpano è imballata in più parti, queste devono essere avvitate tra loro nel corso dell'installazione (06.4). La parte della parete a timpano che passa attraverso gli incroci deve essere montata trave per trave (06.5).

**Netherlands** Bevestig de gevels aan de muren (06.1). Plaats vervolgens de gordingen in de gevelgroeven. De gordingen dienen in hetzelfde vlak te liggen met het bovenste deel van de gevel (06.2), gebruik een slagblokje indien nodig. De gordingen dienen met schroeven aan de gevels te worden bevestigd (06.3). Bij de plaatsting van dakschild of liggers kunnen er bij de aansluitpunten oneffenheden ontstaan; deze dienen door te schuren of schaven te worden weggewerkt.

**GEVELS: UITZONDERINGEN.** Bij de meeste tuinhuizen is het geveldeel gemonteerd verpakt. In geval dat de gevelwand in meerdere delen verpakt is, dienen deze delen bij het plaatsen aan elkaar te worden geschroefd (06.4). De gevelwand die doorsneden wordt door een dwarsmuur dient voor het optrekken te worden gedemonteerd (06.5).

**Spain** Fije los gabletes a las paredes (06.1). A continuación, coloque las correas en los huecos del gablete. Las correas deben quedarse al mismo nivel que la parte superior del gablete (06.2); Si es necesario, use un bloque de madera. Fije las correas con tornillos a los gabletes (06.3). Durante la instalación del aguilon y las vigas de la casa, puede haber irregularidades en las juntas, las que se deben eliminar por cepillado o lijado.

**GABLETES: EXCEPCIONES.** Para la mayoría de las casas de jardín el gablete se embala completamente montado. Si la pared del gablete es embalada en varias piezas, éstas deben fijarse con tornillos (06.4). Una pared del gablete que es atravesada por un tabique debe ser desmontada para su instalación (06.5).

**Sweden** Fäst gavlarna i väggarna (06.1). Placera sedan takbalkarna i gaveltapparna. Åsarna måste hamna på samma plan som den övre delen av gaveln (06.2), använd vid behov slagkloss. Takbalkarna måste fästas i gavlarna med skruvar (06.3). Vid montering av gavlar och balkar i huset kan ojämnheter uppstå i sammanfogningarna. Dessa måste hyvlas eller slipas bort.

**GAVLAR: UNDANTAG.** I de flesta lusthus är gaveldelarna förpackade hopmonterade. Om gavelväggen är förpackad i flera delar måste den skruvas ihop under monteringen (06.4). En gavelvägg, som korsas av en annan vägg måste monteras isär inför uppförandet (06.5).

**Denmark** Fest gavlene til væggene (06.1). Monter derefter takåser i gavlenes tapper. Overkant takåser skal være i højde med gavlens øverste del (06.2), bruk en kloss for å slå sammen delene dersom nødvendig. Takåsene skal festes til gavlene med skruer (06.3). Under montering av takets trekantformede deler og bjelkene kan det oppstå ujevnheter i skjøtene, og de skal fjernes ved høvling eller sliping.

**GAVLER - SÆRTILFELLER.** På de fleste hagehusene er gavldelen monteret sammen ved levering. Dersom gavlveggen leveres i flere deler, skal den skrues sammen under montasje (06.4). Dersom det er en vegg på kryss som skal gå gjennom gavlveggen, skal den siste demonteres før montasje (06.5).

**Norway** Fastgør gavlspidsen til væggen (06.1). Derefter kan tagåsene settes i udfræsningerne. Åsens overside skal være i niveau med oversiden af gavlen (06.2), ved behov anvendes slagkloss. Åsen skal fastgøres til gavlen ved hjælp af skruer (06.3). Ved montering af gavle og bjælker i huset kan der i sammenføjningerne opstå ujevnheder. Disse skal fjernes ved høvling eller slibning.

**GAVLE - UNDTAGELSER.** De fleste havehuse har gavldelene pakket i monteret tilstand. Hvis din gavl er i flere dele, skal den skrues sammen i løbet af monteringen (06.4). En gavl, som krydses af en væg, skal tages fra hinanden inden monteringen (06.5).

**Finland** Kiinnitä aluskatekaistat seiniin (06.1). Aseta kattopalkit aluskatekaistojen tappeihin. Kattopalkkien on oltava tasapinnassa aluskatekaistan yläosan kanssa (06.2) – käytä tarvittaessa palikoita apuna. Kattopalkit kiinnitetään ruuveilla aluskatekaistoihin (06.3). Rakennuksen päätykolmiota ja palkkeja asennettaessa voi muodostua liitoskohtien epätasaisuuksia. Ne tulee korjata höyläämällä tai hiomalla.

**ALUSKATEKAISTAT - POIKKEUKSET.** Useimpien puutarhamajojen aluskatekaista on pakattu koottuna. Mikäli aluskatekaistaseinä koostuu useammasta osasta, osat on ruuvattava toisinsa ennen asennusta (06.4). Aluskatekaistaseinä, jonka lävitse risteävä seinä kulkee, on purettava pystytystä varten (06.5).

**Poland** Przymocować szczyty do ścian (06.1). Następnie umieścić płatwie w czopach szczytowych. Płatwie powinny znajdować się na tym samym poziomie co górna część szczytu (06.2). Jeśli to konieczne, użyć klocka uderzeniowego. Przymocować płatwie do szczytów za pomocą wkrętów (06.3). **Podczas montażu naroża dachu i belek domu mogą wystąpić nierówności w miejscach połączeń, które należy wyeliminować przez struganie lub szlifowanie.**

**SZCZYTY: WYJĄTKI.** Dla większości domków ogrodowych element szczytowy zapakowany jest w pełni zmontowany. Jeśli ściana szczytowa zapakowana jest w kilku częściach, części te należy zamocować śrubami (06.4). Ściana szczytowa, przez którą przechodzi prostopadła ściana, musi być rozłożona na części w celu montażu domu (06.5).







**Hungary** Kinnitage viilud seinte külge (06.1). Seejärel asetage pärlinid viilutapidesse. Pärlinid peavad jääma viilu ülemise osaga samale tasapinnale (06.2), vajadusel kasutage löögiklotsi. Pärlinid tuleb kinnitada kruvidega viilude külge (06.3). Maja kelba ja talade paigalduse käigus võib tekkida liite kohtades ebatasasusi, need tuleb kõrvaldada hõõveldamise või lihvimise abil.







**KELBAD: ERIJUHUD.** Enamikul aiamaajadel on viiludetail pakitud kokku monteritult. Juhul kui viilusein on pakitud mitmes osas, tuleb see paigaldamise käigus omavahel kokku kruvida (06.4). Viilusein, mida läbib ristuv sein, tuleb püstitamiseks lahti monteerida (06.5).

**Hungary** Erősítse az oromfalakat a falakhoz (06.1). Ezután helyezze a szelemeneket az oromfal keresztlapolásaiba. A szelemenek szintjének meg kell egyeznie az oromfal felső részével (06.2); ha szükséges, alátétfával és kalapáccsal üsse őket a helyükre. Erősítse a szelemeneket az oromfalakhoz csavarokkal (06.3). Az oromfalak felépítésekor és az épület gerendáinak beépítésekor a lapolásoknál szabálytalanságok fordulhatnak elő, amelyeket gyalulással vagy lecsiszolással kell kijavítani.

**OROMFALAK: KIVÉTELEK.** A legtöbb kerti ház oromfalát összeszerelten szállítjuk. Ha az oromfal több részben érkezik, ezeket csavarokkal kell összeerősíteni (06.4). Ha az oromfalat egy keresztelő fal metszi, az oromfalat felépítéshez szét kell szerelni (06.5).

# 7

-  STORM STRIP
-  STURMLEISTE
-  LATTE ANTI-TEMPÊTE EN BOIS
-  TRAVI DI SUPPORTO/ANTIVENTO
-  DAKVERANKERINGSSET
-  TIRAS DE TORMENTA
-  STORMSÄKRINGSLIST







-  VINDAVSTIVNINGSLIST
-  STORMSIKRINGSLÆGTER
-  MYRSKYLISTA
-  LISTWA ZABEZPIECZAJĄCA PRZED BURZĄ
-  TORMIKINNITUSLIISTUD
-  STABILIZÁLÓ HEVEDER

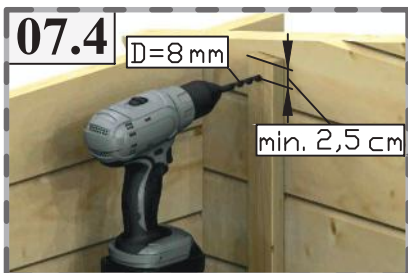
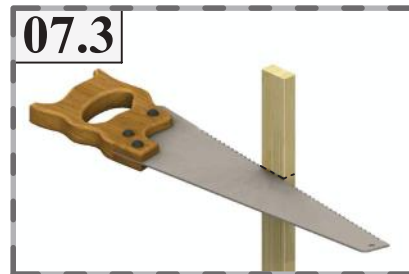
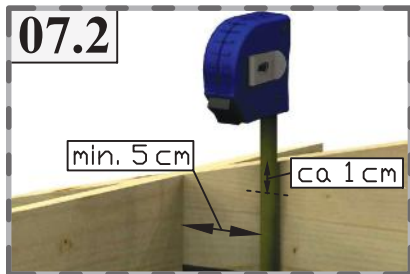
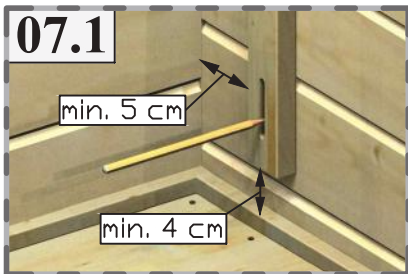
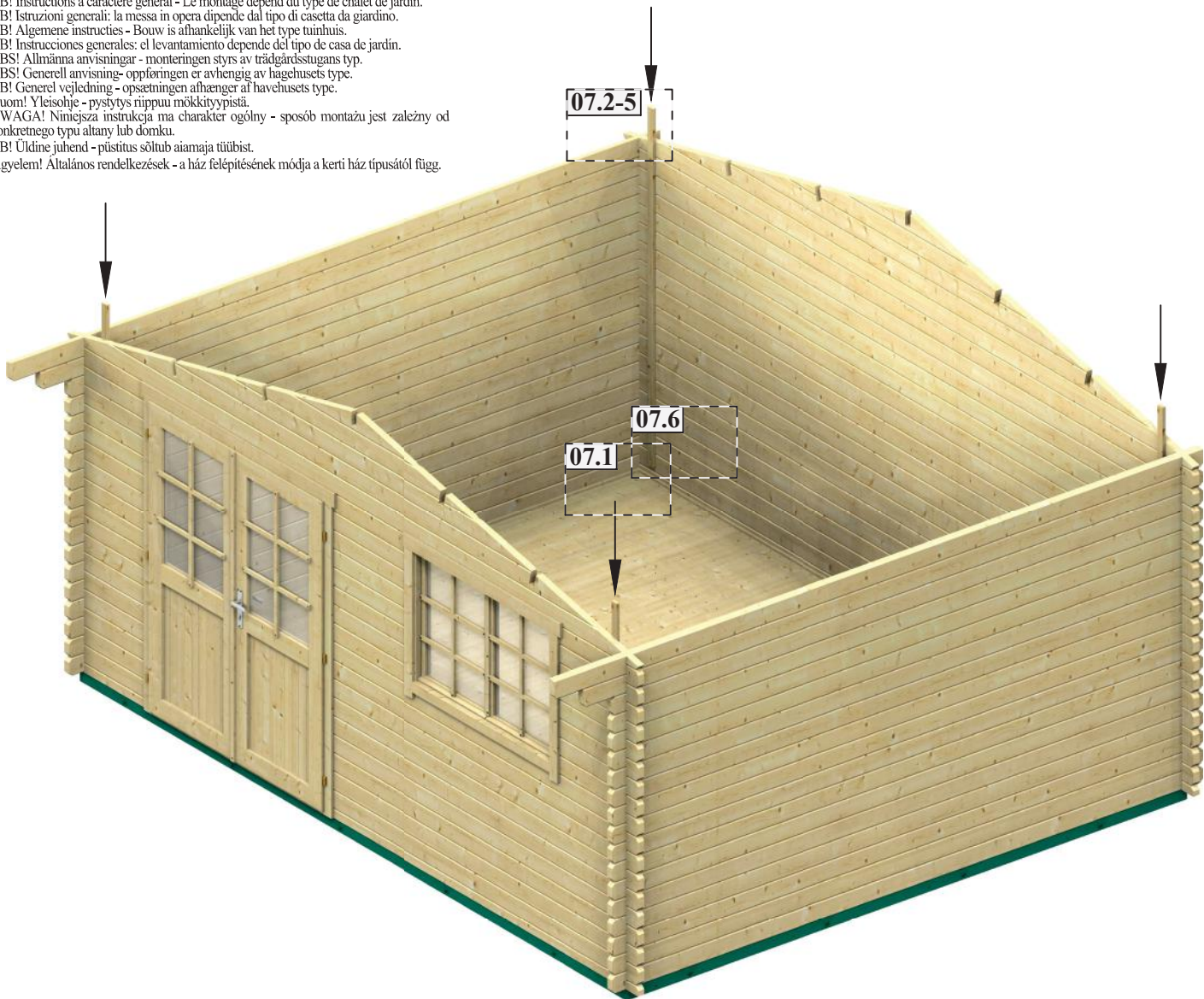







©All rights reserved.

NB! General instructions - erection depends on the type of garden house.  
 NB! Allgemeine Hinweise - die Montage ist vom Modell des Gartenhauses abhängig.  
 NB! Instructions à caractère général - Le montage dépend du type de chalet de jardin.  
 NB! Istruzioni generali: la messa in opera dipende dal tipo di casetta da giardino.  
 NB! Algemene instructies - Bouw is afhankelijk van het type tuinhuis.  
 NB! Instrucciones generales: el levantamiento depende del tipo de casa de jardín.  
 OBS! Allmänna anvisningar - monteringen styrs av trädgårdsstugans typ.  
 OBS! Generell anvisning- oppføringen er avhengig av hagehusets type.  
 NB! Genel yönlendirme - opsetningen afhænger af havehusets type.  
 Huom! Yleisohje - pystytys riippuu mökkityypistä.  
 UWAGA! Niniejsza instrukcja ma charakter ogólny - sposób montażu jest zależny od konkretnego typu altany lub domku.  
 NB! Üldine juhend - püstitus sõltub aiamaaja tüübist.  
 Figyelem! Általános rendelkezések - a ház felépítésének módja a kerti ház típusától függ.





 STORM STRIP  
 STURMLEISTE  
 LATTE ANTI-TEMPÊTE EN BOIS  
 TRAVI DI SUPPORTO/ANTIVENTO  
 DAKVERANKERINGSSET  
 TIRAS DE TORMENTA  
 STORMSÄKRINGSLIST

 VINDAVSTIVNINGSLIST  
 STORMSIKRINGSLÆGTER  
 MYRSKYLISTA  
 LISTWA ZABEZPIEZAJĄCA PRZED BURZĄ  
 TORMIKINNITUSLIISTUD  
 STABILIZÁLÓ HEVEDER





©All rights reserved.

 If your garden house is provided with storm strips (see the installation instructions for the garden house), install these after the general assembly of the house. Measure the exact location of the storm strip and mark the place for the drill hole (07.1-2). The upper part of the storm strip must be fastened to the gable. If needed, cut the storm strip to the correct length (07.2-3). Next, drill the holes (07.4) and fasten the storm strips. **NB! Nuts that are fastened too strongly do not allow the free expansion and shrinking of the wall elements. We recommend fastening the bottom nuts using your fingers (07.6).** Check now and again that the free expansion and shrinking of the wall elements is ensured.

 Falls für Ihr Haus die Sturmleisten als Windschutz vorgesehen sind (siehe Aufbauanleitung des Gartenhauses), diese erst nach der allgemeinen Montage befestigen. Die Lage der Sturmleiste ausmessen und die Stelle der Bohrung anzeichnen (07.1-2). Die Sturmleiste muss am oberen Ende der Giebel befestigt sein. Bei Bedarf die Sturmleiste auf die richtige Länge kürzen (07.2-3). Anschließend die Löcher bohren (07.4) und die Sturmleisten befestigen. **NB! Zu fest angezogene Muttern verhindern die freie Ausdehnung/Schrumpfung der Wandbauteile. Wir empfehlen, die Muttern von unten handfest anzuziehen.** Von Zeit zu Zeit prüfen, ob die freie Ausdehnung/Schrumpfung der Wandbauteile gewährleistet ist.

 Si votre abri de jardin est fourni avec des lattes anti-tempête en bois (voir la notice de montage), fixer les une fois le montage de l'abri terminé. Suivre les instructions (07.1 / 07.2) pour positionner correctement les lattes anti-tempêtes et repérer les marques pour les trous de fixation à percer. Fixez la partie haute de la latte anti-tempête à la partie basse du pignon. Si nécessaire, coupez la latte anti-tempête pour ajuster sa longueur comme indiqué selon les étapes 07.2 et 07.3. Percez ensuite les trous (07.4) et fixez les lattes anti-tempête. **ATTENTION ! Ne pas trop serrer les écrous pour laisser les madriers travailler librement, selon les variations hygrométriques. Nous vous recommandons de serrer les écrous à la main (07.6).** Vérifiez de temps en temps le réglage des lattes anti-tempêtes et assurez-vous qu'il y a assez de jeu pour permettre la dilatation naturelle des madriers des murs.

 Se il capanno prevede travi aggiuntive di rinforzo per un'ulteriore supporto contro gli effetti del vento (Vedere il manuale di montaggio), montarle alla fine. Misurare l'ingombro delle travi antivento e marcare la posizione dei fori (07.1-2). La trave di rinforzo antivento deve essere fissata sulla parte superiore della trave. Se necessario, la trave di supporto deve essere tagliata a misura (07.2-3). Praticare i fori (07.4) e fissare la trave di supporto. **NB! Il serraggio eccessivo dei bulloni impedisce il normale adattamento delle travi della parete. Si consiglia di serrare i bulloni a mano (07.6).** Di tanto in tanto, verificare che le travi abbiano la possibilità di adattarsi a seguito della naturale espansione/contrazione.

 Indien uw tuinhuis voorzien is van dakverankeringsset voor de bescherming tegen wind (zie de bouwhandleiding van het tuinhuis), plaats deze dan na de algemene montage van het huis. Meet de plaats van de dakverankeringsset uit en teken de plaats van de booropening (07.1-2). De dakverankeringsset dient aan het bovenste uiteinde te zijn gefixeerd aan de gevel. Indien nodig, dient de dakverankeringsset op de juiste lengte te worden gemaakt (07.2-3). Boor vervolgens de openingen (07.4) en bevestig de dakverankeringsset (07.5). **NB! Te sterk aangedraaide moeren belemmeren de vrije uitzetting en afname van muurdelen. Wij adviseren om de moeren van onderen met behulp van uw vingers aan te draaien (07.6).** Controleer af en toe of de vrije uitzetting/krimp van de muurdelen gewaarborgd is.

 Si su casa de jardín está provista de tiras de tormenta (véase las instrucciones de instalación), instálelas después del montaje general de la casa. Mida la ubicación exacta de la tira de tormenta y marque el lugar para la perforación (07.1-2). La parte superior de la tira de tormenta debe fijarse al gablete. Si es necesario, corte la tira de tormenta para conseguir la longitud correcta (07.2-3). A continuación, perforo los agujeros (07.4) y fije las tiras de tormenta. **Atención: las tuercas fijadas con demasiada fuerza no permiten la libre expansión y encogimiento de los elementos de la pared. Recomendamos fijar las tuercas inferiores usando los dedos (07.6).** Compruebe de vez en cuando que estén garantizados la libre expansión y encogimiento de los elementos de la pared.

 Om stormsäkringslister är avsedda att användas för vindskydd i ditt lusthus (se lusthusets monteringsanvisningar), montera dessa i så fall efter den generella monteringen av huset. Mät ut placeringen av stormsäkringslistan och markera platsen för borrhålet (07.1-2). Stormsäkringslistan bör vara fixerad till gavlarn från den övre änden. Vid behov kan stormsäkringslistan kapas till rätt längd (07.2-3). Borra sedan hålen (07.4) och sätt fast stormsäkringslisterna. **Obs! Alltför kraftigt åtskruvad muttrar förhindrar väggedelarna att svälla och krympa fritt. Vi rekommenderar att du skruvar åt muttrarna underifrån med hjälp av fingrarna (07.6).** Kontrollera då och då att väggedelarna har möjlighet att svälla och krympa fritt.

 Dersom det skal være vindavstivningslister i hagehuset ditt for beskyttelse mot vind (se hagehusets montasjeveiledning), monter disse etter den generelle montasjen av huset. Mål opp plasseringen av vindavstivningslisten og merk av punktene for boring av hull (07.1-2). Øverste del av vindavstivningslisten skal være festet til gavlen. Vindavstivningslisten skal kappes til riktig lengde dersom nødvendig (07.2-3). Bor deretter hull (07.4) og fest vindavstivningslistene. **NB! Mutre som er strammet for mye hindrer fri ekspansjon og krymping av veggdelene. Vi anbefaler å skru fast mutrene nede ved hjelp av fingre (07.6).** Sjekk av og til at veggdelene kan ekspandere og krympe fritt.

 Hvis der følger stormsikringslægtter med dit havehus, (se monteringsvejledningen), skal disse monteres efter, at huset i første omgang er monteret færdigt. Mål, hvor lægten skal monteres og markér, hvor der skal bores (07.1-2). Stormsikringslægtten skal monteres øverst i gavlen. Stormsikringslægtten kan skæres til efter behov (07.2-3). Derefter kan du bore huller (07.4) og monter stormsikringslisten. **NB! Hvis du strammer møtrikkerne for meget, hindrer det væggene evne til at bevæge sig. Vi anbefaler, at strammer de nederste møtrikker med fingrene (07.6).** Fra tid til anden skal man kontrollere, om væggene har plads til at bevæge sig.







 Jos puutarhamajassa on tuulelta suojaavat myrskylistat (ks. puutarhamajan pystytysohje), ne asennetaan sen jälkeen, kun puutarhamaja on asennettu. Mittaa myrskylistan paikka ja merkitse porattavien aukkojen paikat (07.1-2). Myrskylista on kiinnitettävä yläosastaan aluskatekaistaan. Tarvittaessa myrskylista on sahattava oikeaan pituuteen (07.2-3). Poraa aukot (07.4) ja kiinnitä myrskylistat. **Huomio! Liian tiukalle kierrettyt mutterit estävät seinän tarpeellisen paisumisen ja kutistumisen. Alamutterit kannattaa kiertää kiinni käsin (07.6).** Tarkista säännöllisesti, että seinäosat pääsevät paisumaan ja kutistumaan esteettä.

 Jeśli Państwa domek ogrodowy jest wyposażony w listwy zabezpieczające przed burzą (zobacz instrukcję montażu), należy je zamontować po ogólnym montażu domku. Zmierzyć dokładną lokalizację listwy zabezpieczającej przed burzą i oznaczyć miejsce na wiercony otwór (07.1-2). Górna część listwy zabezpieczającej przed burzą musi być przymocowana do szczytu. W razie potrzeby przyciąć listwę do prawidłowej długości (07.2-3). Następnie wywiercić otwory (07.4) i zamocować listwy. **Uwaga! Nakrętki, które są zbyt mocno dokręcone, nie pozwalają na swobodne rozszerzenie i kurczenie się elementów ściennych. Zalecamy dokręcanie nakrętek od dolu palcami (07.6).** Od czasu do czasu należy sprawdzić, czy swobodne rozszerzenie i kurczenie się elementów ściennych jest zapewnione.

 Kui Teie aiamaajas on ette nähtud tuulekaitseks tormikinnitusliistud (vt. aiamaaja püstitusjuhendit), paigaldage need pärast maja üldmontaazi. Mõõtkte välja tormikinnitusliistu paigutus ja märgistage puurimisava koht (07.1-2). Tormikinnitusliist peab olema fikseeritud ülemisest otsast viilu külge. Vajadusel tuleb tormikinnitusliist lõigata õigesse pikkusesse (07.2-3). Seejärel puurige avad (07.4) ning kinnitage tormikinnitusliistud. **NB! Liiga tugevalt kinnitatud mutrid takistavad seinadetailide vaba paisumise-kahanemist. Soovitame keerata alt mutrid kinni sõrmede abil (07.6).** Aeg-ajalt kontrollige, et oleks tagatud seinadetailide vaba paisumine-kahanemine.

 Ha az Ön kerti háza stabilizáló hevederekkel van ellátva (lásd a kerti ház felépítési utasítását), ezeket a ház általános összeszerelése után szerelje fel. Mérje ki a stabilizáló heveder pontos helyét, és jelölje meg a fúrándó lyuk helyét (07.1-2). A stabilizáló heveder felső részét az oromfalhoz kell erősíteni. Ha szükséges, vágja a stabilizáló hevedert a megfelelő méretre (07.2-3). Ezután fúrja ki a lyukakat (07.4), és erősítse fel a stabilizáló hevedereket. **FIGYELEM! A túl erősen meghúzott anyák akadályozzák a falelemek szabad tágulását és zsugorodását. Javasoljuk az alsó anyákat csak kézzel meghúzni (07.6).** Időről időre ellenőrizze a falelemek tágulási és zsugorodási mozgásának akadálytalanságát.

 ROOF BOARDS  
 DACHBRETT  
 VOLIGES  
 PERLINE DEL TETTO  
 DAKPLANKEN  
 TABLAS DEL TEJADO  
 TAKBRÄDOR

 TAKBORD  
 TAGBRÆDDER  
 KATTOLAUDAT  
 DESKI DACHOWE  
 KATUSELAUAD  
 TETŐFEDŐ DESZKÁK

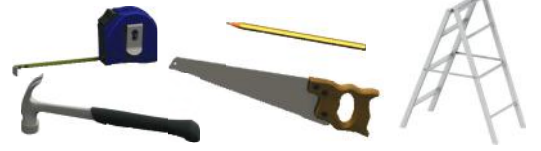

©All rights reserved.





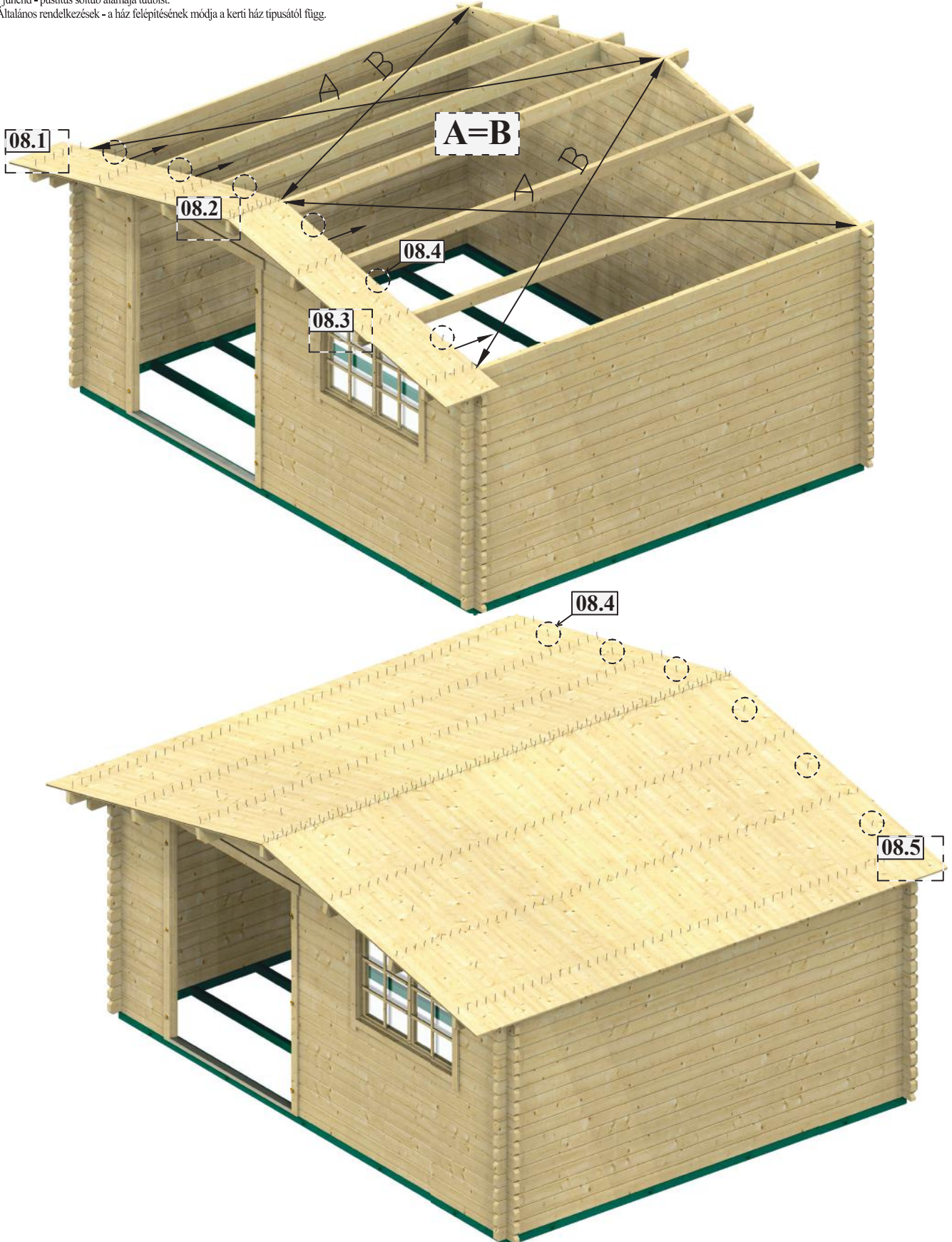

NB! General instructions - erection depends on the type of garden house.  
 NB! Allgemeine Hinweise - die Montage ist vom Modell des Gartenhauses abhängig.  
 NB! Instructions à caractère général - Le montage dépend du type de chalet de jardin.  
 NB! Istruzioni generali: la messa in opera dipende dal tipo di casetta da giardino.  
 NB! Algemene instructies - Bouw is afhankelijk van het type tuinhuis.  
 NB! Instrucciones generales: el levantamiento depende del tipo de casa de jardín.  
 OBS! Allmänna anvisningar - monteringen styrs av trädgårdstugans typ.  
 OBS! Generell anvisning - oppføringen er avhengig av hagehusets type.  
 NB! Generel vejledning - opstillingen afhænger af havehusets type.

Huom! Yleisohje - pystytys riippuu mökkityypistä.  
 UWAGA! Niniejsza instrukcja ma charakter ogólny - sposób montażu jest zależny od konkretnego typu altany lub domku.  
 NB! Üldine juhend - püstitus sõltub aiamaia tüübist.  
 Figyelem! Általános rendelkezések - a ház felepítésének módja a kerti ház típusától függ.





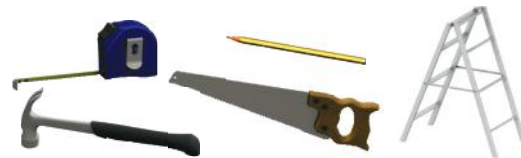

 ROOF BOARDS  
 DACHBRETT  
 VOLIGES  
 PERLINE DEL TETTO  
 DAKPLANKEN  
 TABLAS DEL TEJADO  
 TAKBRÄDOR

 TAKBORD  
 TAGBRÆDDER  
 KATTOLAUDAT  
 DESKI DACHOWE  
 KATUSELAUAD  
 TETŐFEDŐ DESZKÁK



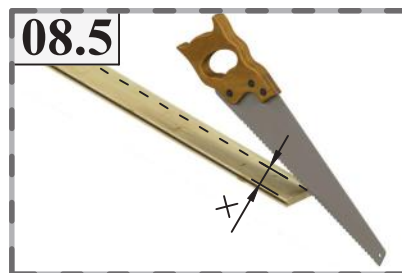
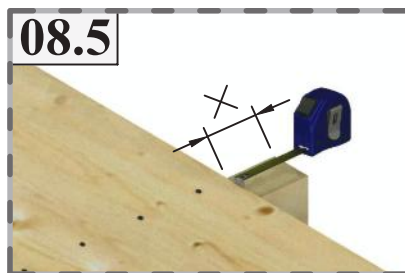
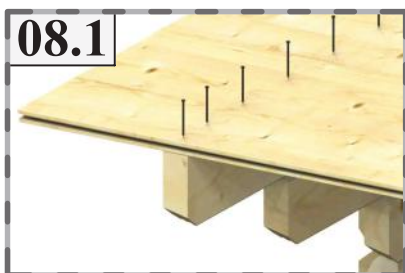

©All rights reserved.





 When installing the roof boards, use a stable ladder. Start installing from the side of the front wall. Use nails and fasten the roof boards to all purlins, side walls and gables (08.1-4). During installation pay attention to the diagonals ( $A=B$ ) of the roof surface. Natural bending in the purlins can be eliminated during installation of the roof boards. The boards should end in the purlin ends on both the front and rear walls. If needed, cut the last roof board to a suitable width (08.5).

 Beim Einbau der Dachbretter eine stabile Leiter verwenden. Den Einbau von der Vorderseite beginnen. Die Dachbretter an allen Pfetten, Seitenwänden und Giebeln befestigen (08.1-4). Beim Einbau muss auf die Diagonalen der Dachfläche geachtet werden ( $A=B$ ). Die natürlichen Krümmungen der Pfetten können beim Einbau der Dachbretter beseitigt werden. Die Dachbretter müssen sowohl an der Vorder- als auch in der Hinterwand an den Enden der Pfetten bündig sein. Bei Bedarf das letzte Dachbrett in die passende Breite schneiden (08.5).

 Pour le montage des voliges, utiliser une échelle de toit. Commencer le montage par le mur de façade. Emboîter les voliges de toit les unes aux autres, en conservant un espace de 1 à 1,5 mm entre chaque volige, car elles peuvent se rétracter ou gonfler en fonction de l'humidité de l'air. Clouez les voliges à la panne faitière, aux pannes intermédiaires, aux murs latéraux et aux pignons (de 08.1 à 08.4). Vérifier l'équerrage de la surface de la toiture régulièrement et fur et à mesure de l'avancée de la couverture du toit - longueur des diagonales du toit ( $A=B$ ). On peut réparer les gauchissements naturels des pannes à l'aide des voliges. Positionner les voliges à fleur des extrémités des pannes faitières et intermédiaires sur les murs de la façade et arrière. Si nécessaire, délimiter la dernière volige pour ajuster sa largeur (08.5).

 Durante l'installazione delle tavole del tetto utilizzare una scala stabile. Iniziare con la parte frontale. Inchiodate le tavole del tetto a tutte le travi, pareti laterali ed arcarecci (08.1-4). Durante l'installazione, rispettare le diagonali della superficie del tetto ( $A=B$ ). La naturale curvatura delle travi può essere compensata durante l'installazione delle tavole del tetto. La parte anteriore e posteriore delle tavole del tetto deve terminare all'estremità delle travi. Se necessario, tagliare l'ultima trave del tetto alla larghezza appropriata (08.5).

 Gebruik bij het plaatsen van dakplanken een stabiele ladder. Begin met het plaatsen aan de zijde van de voormuur. Spijker de dakplanken aan alle gordingen, zijmuren en gevels (08.1-4). Bij het plaatsen moeten de diagonalen ( $A=B$ ) van dakvlak gecontroleerd worden. Natuurlijke krommingen van gordingen kunnen bij het plaatsen van dakplanken worden opgeheven. Dakplanken dienen zowel in voor- als achtermuur in de uiteinden van gordingen te eindigen. Zaag indien nodig de laatste dakplank in de passende breedte (08.5).

 Al instalar las tablas del tejado, utilice una escalera estable. Comience la instalación desde el lado de la pared delantera. Use clavos y fije las tablas del tejado a todas las correas, paredes laterales y gabletes (08.1-4). Durante la instalación preste atención a las diagonales ( $A=B$ ) de la superficie del tejado. El doblado natural en las correas puede ser eliminado durante la instalación de las tablas del tejado. Las tablas deben llegar hasta los extremos de las correas tanto en la pared delantera como en la trasera. Si es necesario, corte la última tabla del tejado hasta conseguir una anchura adecuada (08.5).

 Använd en stabil stega vid montering av takbrädor. Påbörja monteringen från den främre väggen. Spika fast takbrädorna i alla takbalkar, sidoväggar och gavlar (08.1-4). Vid monteringen måste man iaktta takytans diagonaler ( $A=B$ ). Åsarnas naturliga krökningar går att avlägsna vid monteringen av takbrädorna. Takbrädorna måste sluta vid takbalkarnas ändrar på både fram- och bakväggen. Kapa vid behov den sista takbrädan till lämplig bredd (08.5).

 Bruk en stabil stige ved montasje av takbord. Begynn montasje fra siden med frontvegg. Spikre takbordene til alle takåsene, sideveggene og gavlene (08.1-4). Ved montasje skal man følge med takflatens diagonaler ( $A=B$ ). De naturlige skjevhetene av takåsene kan elimineres ved montasje av takbord. Takbordene skal avsluttes jevnt med endene av takåsene både i front- og bakveggen. Tilpass bredden på det siste bordet dersom nødvendig (08.5).







 Ved montering af tagbrædder skal du bruge en stabil stige. Monteringen påbegyndes fra forvæggen. Søm tagbrædderne fast i samtlige tagåse, sidevægge og gavle (08.1-4). Ved montering skal du kontrollere, at tagets diagonaler følger princippet om, at  $A=B$ . Åsenes naturlige skævheder kan elimineres ved monteringen af tagbrædderne. Tagbrædderne skal både ved for- og bagvæg slutte ved åsenes slutning. Ved behov skæres sidste tagbræt til i bredden (08.5).







 Kattolautoja asennettaessa on käytettävä vakaita tikapuita. Aloita asennus etuseinästä. Naulaa kattolaudat kiinni kattopalkkeihin, sivuseiniin ja aluskatekaistoihin (08.1-4). Huomioi katon lävistäjät ( $A=B$ ) asennuksen aikana. Kattopalkkien mahdolliset vinoumat voidaan oikaista kattolautoja asennettaessa. Kattolautojen on päätyttävä kattopalkkien päihin etu- ja takaseinässä. Sahaa tarvittaessa viimeinen kattolauta oikeaan leveyteen (08.5).

 Podczas montażu desek dachowych należy użyć stabilnej drabiny. Montaż należy rozpocząć od boku przedniej ściany. Za pomocą gwoździ przymocować deski dachowe do wszystkich płatwi, ścian bocznych i szczytów (08.1-4). Podczas montażu należy zwrócić uwagę na przekątne ( $A=B$ ) powierzchni dachu. Naturalne ugięcia płatwi można wyeliminować podczas montażu desek dachowych. Deska powinna kończyć się na końcach płatwi na przedniej i tylnej ścianie. W razie potrzeby przyciąć ostatnią deskę dachową do odpowiedniej szerokości (08.5).

 Katuselaua paigaldamisel kasutage stabiilset redelit. Paigaldamist alustage esiseina poolt. Naelutage katuselauad kõigi pärlinite, külgeinte ja viilude külge (08.1-4). Paigaldamisel tuleb jälgida katusepinna diagonaale ( $A=B$ ). Pärlinite loomulikud kõverused saab katuselaudade paigaldamisel kõrvaldada. Katuselauad peavad nii esi- kui ka tagaseinas lõppema pärlinite otstes. Vajadusel lõigake viimane katuselaud sobivasse laiusesse (08.5).

 A tetőfedő deszkák felhelyezéséhez használjon stabil létrát. A beépítést kezdje az elülső fal oldalától. A tetőfedő deszkákat szeggel erősítse hozzá az összes szelemenhez, oldalfalhoz és oromfalhoz (08.1-4). Az építés közben ügyeljen a tetőfelület átlóinak egyenlőségére! ( $A=B$ )! A szelemenek természetes elhajlása a tetőfedő deszkák felszerelésével kiküszöbölhető. A tetőfedő deszkáknak mind az elülső, mind a hátsó fal esetén a szelemen végénél kell végződniük. Ha szükséges, az utolsó tetőfedő deszkát vágja megfelelő szélességűre (08.5).

 COVERING STRIPS AND ROOFING FELT  
 ABDECKLEISTEN UND DACHPAPPE  
 CORNIÈRES DE RENFORT DE BORD DE TOIT ET FEUTRE BITUMEUX DE TOITURE  
 TRAVI DEL TETTO E PANNELLO DEL TETTO  
 DEKLIJSTEN EN DAKLEER  
 TIRAS DE REVESTIMIENTO Y TELA ASFÁLTICA  
 TÄCKLISTER OCH TAKPAPP

 SPEILBORD, VINDSKIER OG TAKPAPP  
 DÆKLISTER OG TAGPAP  
 PEITELISTAT JA KATTOHUOPA  
 LISTWY OKLADZINOWE I PAPA DACHOWA  
 KATTELIISTUD JA KATUSEPAPP  
 TAKARÓLÉCEK ÉS TETŐSZIGETELŐ KÁTRÁNYLEMEZ



©All rights reserved.

NB! General instructions - erection depends on the type of garden house.  
 NB! Allgemeine Hinweise - die Montage ist vom Modell des Gartenhauses abhängig.  
 NB! Instructions à caractère général - Le montage dépend du type de chalet de jardin.  
 NB! Istruzioni generali: la messa in opera dipende dal tipo di casetta da giardino.  
 NB! Algemene instructies - Bouw is afhankelijk van het type tuinhuis.  
 NB! Instrucciones generales: el levantamiento depende del tipo de casa de jardín.  
 OBS! Allmänna anvisningar - monteringen styrs av trädgårdstugans typ.

OBS! Generell anvisning- oppføringen er avhengig av hagehusets type.  
 NB! Generel vejledning - opsætningen afhænger af havehusets type.  
 Huom! Yleisohje - pystytys riippuu mökkityypistä.  
 UWAGA! Niniejsza instrukcja ma charakter ogólny - sposób montażu jest zależny od konkretnego typu altany lub domku.  
 NB! Üldine juhend - püstitus sõltub aiamaaja tüübist.  
 Figyelem! Általános rendelkezések - a ház felépítésének módja a kerti ház típusától függ.

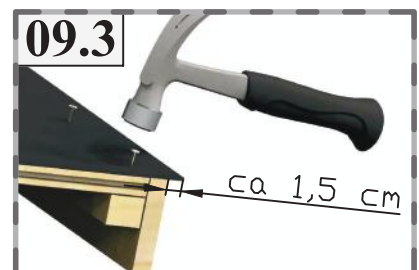
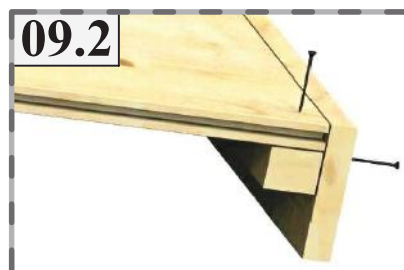
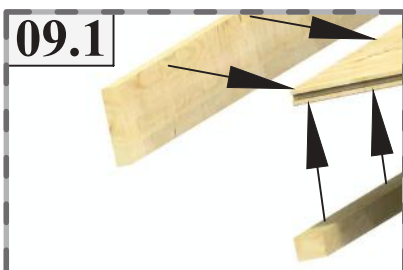

COVERING STRIPS AND ROOFING FELT  
 ABDECKLEISTEN UND DACHPAPPE  
 CORNIÈRES DE RENFORT DE BORD DE TOIT ET FEUTRE BITUMEUX DE TOITURE  
 TRAVI DEL TETTO E PANNELLO DEL TETTO  
 DEKLIJSTEN EN DAKLEER  
 TIRAS DE REVESTIMIENTO Y TELA ASFÁLTICA  
 TÄCKLISTER OCH TAKPAPP

SPEILBORD, VINDSKIER OG TAKPAPP  
 DÆKLISTER OG TAGPAP  
 PEITELISTAT JA KATTOHUOPA  
 LISTWY OKŁADZINOWE I PAPA DACHOWA  
 KATTELIHISTUD JA KATUSEPAPP  
 TAKARÓLÉCEK ÉS TETŐSZIGETELŐ KÁTRÁNYLEMEZ



©All rights reserved.

When installing covering strips and roofing felt, use a stable ladder. First, fasten the eave reinforcement and eave (09.1-2). Next, install the roofing felt (if included in the assembly set). Cut the felt to the length shown in the illustration (x cm). Place the first piece so that it overlaps with the eave (09.3) by approximately 1.5 cm.

Beim Einbau der Abdeckleisten und der Dachpappe eine stabile Leiter verwenden. Zuerst die Traufenverstärkung und das Traufbrett befestigen (09.1-2). Anschließend die Dachpappe (falls im Montageset enthalten) befestigen. Die Bahnen der Dachpappe in die Länge schneiden (x cm). Die erste Bahn mit einer Überdeckung des Traufbretts von etwa 1,5 cm einbauen (09.3).

Utiliser une échelle de toit pour le montage des lattes de fixation et du feutre bitumé. Fixer tout d'abord les bandeaux de toit et cornières de renfort de bord de toit (09.1 / 09.2). Poser ensuite le feutre bitumeux de toiture (fourni selon modèle). Couper le rouleau de feutre selon les longueurs indiquées sur le plan (x cm). Poser la première bande de feutre de manière à ce qu'elle déborde de 1,5 cm environ par rapport à la planche de rive (09.3).

Durante l'installazione delle tavole del tetto utilizzare una scala stabile. In primo luogo, fissare il supporto terminale esterno e trave esterna (09.1-2). Quindi installare il cartone catramato (se incluso nel set di assemblaggio). Tagliare i pannelli di cartone catramato secondo la lunghezza indicata in figura (x cm). Posizionare il primo pannello facendolo sporgere di 1,5 cm rispetto alla trave terminale esterna (09.3).

Gebruik bij het plaatsen van dekljsten en dakleer een stabiele ladder. Bevestig eerst de gootversterking en de gootplank (09.1-2). Plaats vervolgens het dakleer (indien inbegrepen bij het montagepakket). Snij de banen van het dakleer in de op de tekening aangegeven lengte (x cm). Plaats het eerste paneel vanaf de gootplank met een overlap van ca. 1,5 cm (09.3).

Al instalar las tiras de revestimiento y la tela asfáltica, utilice una escalera estable. En primer lugar, apriete el refuerzo del alero y el alero (09.1-2). A continuación, instale la tela asfáltica (si está incluida en el kit de montaje). Corte la tela asfáltica hasta conseguir la longitud mostrada en la ilustración (x cm). Coloque la primera pieza de manera que superponga el alero (09.3) por aproximadamente 1.5 cm.

Använd en stabil stige vid montering av täcklistor och takpapp. Börja med att sätta fast takfotsbeslag och -bräda (09.1-2). Sätt sedan takpappen på plats (om den ingår i monteringspaketet). Skär takpappens våder i den längd som anges på ritningen (x cm). Placera den första våden av takpapp med ca 1,5 cm överlappning (09.3).

Bruk en stabil stige ved montasje av speilbord og takpapp. Fest først understøttelse for speilbord og speilbord (09.1-2). Monter deretter takpapp (dersom den følger med settet). Kapp takpappen i lengde anvist på tegningen (x cm). Plasser den første banen ca 1,5 cm over speilbordet (09.3).

Ved montering af dæklistor og tagpap skal du bruge en stabil stige. Først skal du montere udhængsforstærkningen og sternbrædderne (09.1-2). Derefter skal tagpappet monteres (hvis det medfølger). Skær tagpappet ud i baner af en længde (x cm), som fremgår af tegningen. Den første bane skal gå 1,5 cm ud over sternbrættet (09.3).

Peitelistoja ja kattohuopaa asennettaessa on käytettävä vakaita tikapuita. Asenna ensin räystäsvahvike ja räystäslautta (09.1-2). Asenna kattohuopa (sisältyy toimitukseen). Leikkaa kattohuopa kuvan mukaiseen pituuteen (x cm). Asenna ensimmäinen kappale noin 1,5 cm:n varalla suhteessa räystäslautaan (09.3).

Podczas montażu listew okładzinowych i papy należy użyć stabilnej drabiny. Najpierw zamocować uzbrojenie okapu i okap (09.1-2). Następnie ułożyć papę dachową (jeśli jest zawarta w zestawie montażowym). Przyciąć papę do długości pokazanej na rysunku (x cm). Umieścić pierwszy kawałek papy tak, aby nachodził na deskę okapową (09.3) o ok. 1,5 cm.

Katteliistude ja katusepapi paigaldamisel kasutage stabiilset redelit. Esmalt kinnitage räästaturegdvus ja räästalaud (09.1-2). Seejärel paigaldage katusepapp (kui kuulub montaažikomplekti). Lõigake katusepapi paanid joonisel näidatud pikkusesse (x cm). Asetage esimene paan räästalauast ca 1,5 cm ülekattega (09.3).

Takarólécek és tetőszigetelő kátránylemez felhelyezésekor használjon stabil létrát. Először szerelje fel az eresztartót és az ereszt (09.1-2). Ezután helyezze fel a tetőszigetelő kátránylemezt (ha a szerelvénycsomag tartalmazza). Vágja a kátránylemezt a megfelelő méretűre az ábrán látható módon (x cm). Helyezze fel az elsőt úgy, hogy az ereszen (09.3) kb. 1,5 cm-rel nyúljon túl.

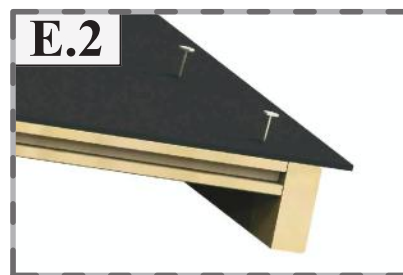
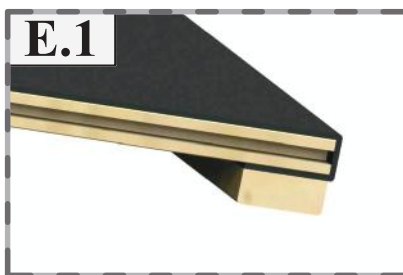

Depending on the type of garden house, the eave and eave reinforcement and the installation thereof may vary (E.1; E.2).

Entsprechend dem Typ des Gartenhauses können das Traufbrett und die Traufenverstärkung sowie ihr Einbau abweichen (E.1; E.2).

En fonction du modèle d'abri de jardin acheté, les cornières de renfort de bord de toit seront ou non fournies. Ainsi, la méthode de fixation sera différente (E.1 ou E.2).

Questi componenti e la loro installazione possono essere differenti a seconda del tipo di capanno (E.1; E.2).

Afhankelijk van het type van het tuinhus kunnen de gootplank en de gootversterking en hun installatie verschillend zijn (E.1; E.2).

Dependiendo del tipo de casa de jardín, el alero y el refuerzo del alero y la instalación de los mismos pueden variar (E.1; E.2).

Beroende på typ av lusthus kan takfotsbrädan och -beslaget samt dess montering skilja sig åt (E.1; E.2).

Avhengig av type hagehus kan speilbordene og montasje av disse være forskjellige (E.1; E.2).







Der er forskel på monteringen af sternbrædder- og forstærkning alt efter, hvilken type havehus du monterer (E.1; E.2).







Räystäslautojen ja vahvikkeiden asennustapa voi vaihdella puutarhamajan mallista riippuen (E.1; E.2).

W zależności od typu domku ogrodowego okap i uzbrojenie okapu oraz ich montaż może się różnić (E.1; E.2).

Vastavalt aiamaaja tüübile, võib räästalaud ja räästaturegdvus ning nende paigaldus erineda (E.1; E.2).

A kerti ház típusától függően az ereszt és az eresztartók, ill. felszerelésük menete eltérő lehet (E.1; E.2).

-  COVERING STRIPS AND ROOFING FELT
-  ABDECKLEISTEN UND DACHPAPPE
-  CORNIÈRES DE RENFORT DE BORD DE TOIT ET FEUTRE BITUMEUX DE TOITURE
-  TRAVI DEL TETTO E PANNELLO DEL TETTO
-  DEKLIJSTEN EN DAKLEER
-  TIRAS DE REVESTIMIENTO Y TELA ASFÁLTICA
-  TÄCKLISTER OCH TAKPAPP







-  SPEILBORD, VINDSKIER OG TAKPAPP
-  DÆKLISTER OG TAGPAP
-  PEITELISTAT JA KATTOHUOPA
-  LISTWY OKLADZINOWE I PAPA DACHOWA
-  KATTELIIHSTUD JA KATUSEPAPP
-  TAKARÓLÉCEK ÉS TETŐSZIGETELŐ KÁTRÁNYLEMEZ

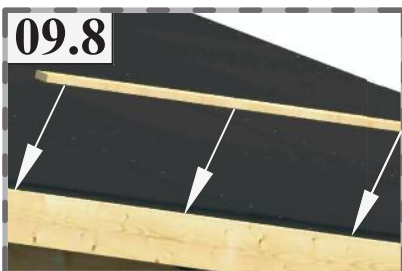
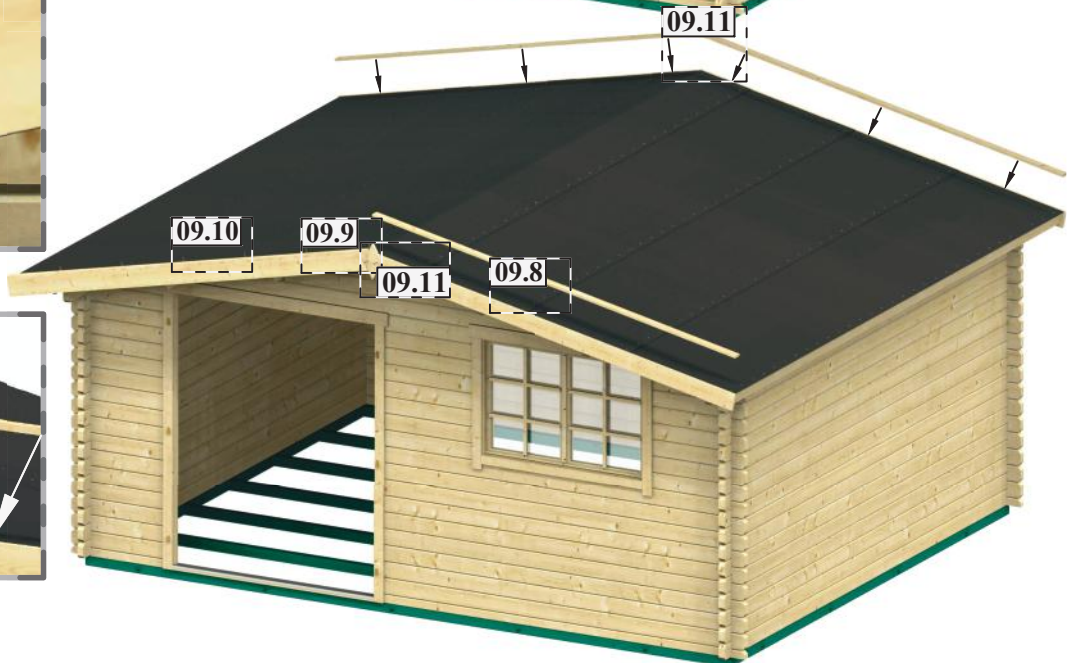
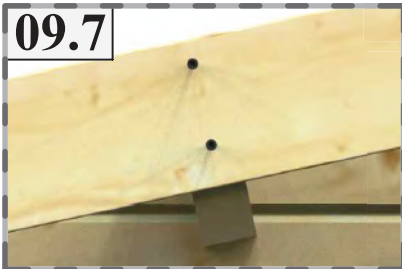
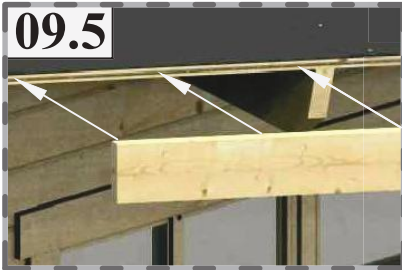
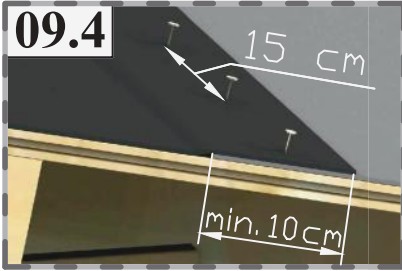







©All rights reserved.

NB! General instructions - erection depends on the type of garden house.  
 NB! Allgemeine Hinweise - die Montage ist vom Modell des Gartenhauses abhängig.  
 NB! Instructions à caractère général - Le montage dépend du type de chalet de jardin.  
 NB! Istruzioni generali: la messa in opera dipende dal tipo di casetta da giardino.  
 NB! Algemene instructies - Bouw is afhankelijk van het type tuinhuis.  
 NB! Instrucciones generales: el levantamiento depende del tipo de casa de jardín.  
 OBS! Allmänna anvisningar - monteringen styrs av trädgårdstugans typ.  
 OBS! Generell anvisning - oppføringen er avhengig av havehusets type.  
 NB! Generel vejledning - opsætningen afhænger af havehusets type.  
 Huom! Yleisohje - pystytys riippuu mökkityypistä.  
 UWAGA! Niniejsza instrukcja ma charakter ogólny - sposób montażu jest zależny od konkretnego typu altany lub domku.  
 NB! Üldine juhend - püstitus sõltub aiamaaja tüübist.  
 Figyelem! Általános rendelkezések - a ház felépítésének módja a kerti ház típusától függ.





 COVERING STRIPS AND ROOFING FELT  
 ABDECKLEISTEN UND DACHPAPPE  
 CORNIÈRES DE RENFORT DE BORD DE TOIT ET FEUTRE BITUMEUX DE TOITURE  
 TRAVI DEL TETTO E PANNELLO DEL TETTO  
 DEKLIJSTEN EN DAKLEER  
 TIRAS DE REVESTIMIENTO Y TELA ASFÁLTICA  
 TÄCKLISTER OCH TAKPAPP

 SPEILBORD, VINDSKIER OG TAKPAPP  
 DÆKLISTER OG TAGPAP  
 PEITELISTAT JA KATTOHUOPA  
 LISTWY OKLADZINOWE I PAPA DACHOWA  
 KATTELIISTUD JA KATUSEPAPP  
 TAKARÓLÉCEK ÉS TETŐSZIGETELŐ KÁTRÁNYLEMEZ



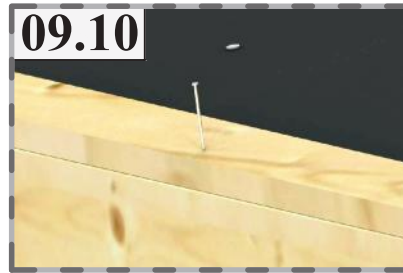

©All rights reserved.





 Continue installing the felt up to the ridge, with a minimum overlap between pieces of 10 cm (09.4). Fasten the felt nails with an approximate pitch of 15 cm to the overlapping part of the felt (09.4). Once the roofing has been installed, fasten the ridge boards (09.5). A ridge board should be installed at the same level as the upper edge of the roofing (09.6). Fasten the edge board using two screws at each connection point of the purlin and bracing board (09.6-7). Fasten the roofing felt bars (09.8-10) and gable rhombs (09.11).

 Die Befestigung der Dachpappe in Richtung der Giebelspitze fortsetzen, dabei die Überlappung der Bahnen von mindestens 10 cm (09.4) einhalten. Die Pappennägeln mit einem Abstand von etwa 15 cm von den Überlappungsstellen der Dachpappe befestigen (09.4). Nach der Montage des Dachbelages sind die Windbretter zu befestigen (09.5). Die Windbretter auf das gleiche Niveau der oberen Kante des Dachbelages befestigen (09.6). Die Windbretter mit zwei Schrauben an jeder Verbindungsstelle der Pfette und des Schrägbretts (09.6-7) befestigen. Die Dachpappenleisten (09.8-10) und Giebelrauten (09.11) befestigen.

 Continuer à couvrir vers la panne faitière en faisant chevaucher chaque bande de 10 cm au minimum (09.4). Clouez les bandes de feutre bitumeux, avec des pointes à intervalle de 15 cm environ tout le long (09.4). Après la pose du feutre, visser les planches de rive (09.5). Poser les planches de rive au même niveau que la surface du feutre (09.6). Chaque planche de rive doit être vissée par deux vis aux points de jonction avec les pannes (09.6 / 09.7). Fixer les baguettes de fixations du feutre bitumeux (de 09.8 à 09.10) et les losanges de finition (09.11).

 Continuare con l'installazione dei pannelli di cartone catramato, ricoprendo i pannelli per almeno 10 cm (09.4). Lasciate i chiodini a una distanza di circa 15 cm tra loro (09.4). Dopo il montaggio dei pannelli catramati, fissate le tavole frontali (09.5). Installate le tavole frontali tenendole tutte allo stesso livello delle tavole del tetto (09.6). Fissare con due viti le tavole frontali alla tavola portante (09.6-7). Fissare i pannelli catramati (09.8-10) e i rombi (09.11).

 Ga door met het plaatsen van het dakleer in de richting van de geveltop met een overlap van minimaal 10 cm voor de banen (09.4). Asfaltnagels dienen bevestigd te worden met een afstand van ca. 15 cm in overlappingsplaatsen van het dakleer (09.4). Bevestig na de montage van de dakbedekking de gevelplanken (09.5). Plaats de gevelplanken in hetzelfde vlak met de bovenrand van de dakbedekking (09.6). Bevestig de gevelplanken met twee schroeven op elke verbindingsplaats van gordingen en schuine planken (09.6-7). Bevestig de dakleerlijsten (09.8-10) en gevelruiten (09.11).

 Continúe instalando la tela asfáltica hasta la cresta, con una superposición mínima de 10 cm entre las piezas (09.4). Fije los clavos de la tela asfáltica con un espacio aproximado de 15 cm a la pieza de la tela asfáltica superpuesta (09.4). Una vez instalado el revestimiento del tejado, fije las tablas de la cresta (09.5). Una tabla de la cresta debe instalarse al mismo nivel que el borde superior del revestimiento (09.6). Fije la tabla del borde usando dos tornillos en cada punto de conexión de la correa y la tabla de soporte (09.6-7). Fije las barras de la tela asfáltica (09.8-10) y los rombos de gablete (09.11).

 Fortsätt att lägga takpappen fram till toppen av gaveln genom att lämna minst 10 cm för vådernas överlappning (09.4). Slå i pappspikarna med ca 15 cm avstånd på takpappens överlappningsytor (09.4). Sätt fast vindskivorna efter monteringen av taktäckningen (09.5). Montera vindskivorna i nivå med taktäckningens övre kant (09.6). Sätt fast vindskivan med två skruvar på varje plats där takbalkarna och skivan möts (09.6-7). Sätt fast takpappslister (09.8-10) och gavlromber (09.11).

 Fortsett montasje av takpapp mot møne. Banenes overlapp skal være minst 10 cm (09.4). Spikre pappen med ca. 15 cm avstand der det er overlapp (09.4). Etter montasje av takpapp monteres vindskier (09.5). Vindskiene festes i høyde med overkant taktekke (09.6). Fest speilbord med to skruer til hvert kontaktpunkt mellom takåser og vindskier (09.6-7). Fest deretter klemlister (09.8-10) og gavlromber (09.11).

 Fortsæt med at montere pappet frem mod gavlen med en overlappning mellem banerne på mindst 10 cm (09.4). Fastgør pappet med papsøm med et mellemrum på ca. 15 cm, hvor pappet overlapper (09.4). Efter monteringen af tagbeklædningen skal vindskeden monteres (09.5). Vindskeden monteres, så den flugter med tagdækningens overside (09.6). Fastgør vindskeden med to skruer i hver tagås og i rygningen (09.6-7). Monter tagpapplisterne (09.8-10) og gavlromberne (09.11).



 Jatka kattohuovan asentamista aluskatekaistan yläosaa kohden siten, että kappaleet asettuvat päällekkäin vähintään 10 cm (09.4). Naulaa naulat paikoilleen 15 cm välein huovan liitoskohdassa (09.4). Kiinnitä aluskatekaistat kattomateriaalin asentamisen jälkeen (09.5). Asenna aluskatekaistat samaan tasapintaan kattomateriaalin yläreunan kanssa (09.6). Kiinnitä aluskatekaistat kahdella ruuvilla kaikissa kattopalkin ja viistolaudan liitoskohdissa (09.6-7). Kiinnitä kattohuopalistat (09.8-10) ja aluskatekaistojen kiinnikkeet (09.11).

 Kontynuować montaż papy aż do kalenicy, z minimalną zakładką pomiędzy kawałkami 10 cm (09.4). Przybić gwoździe papowe w odległości ok. 15 cm od nakładającej się części papy dachowej (09.4). Po ułożeniu pokrycia dachowego zamocować deski szczytowe (09.5). Deski szczytowe powinny być zamontowane na tym samym poziomie co górna krawędź pokrycia dachowego (09.6). Zamocować deski szczytowe za pomocą dwóch śrub w każdym punkcie połączenia między płatwią a deską (09.6-7). Zamocować listwy do papy dachowej (09.8-10) i romby szczytowe (09.11).

 Jätke katussepapi paigaldamist viilutipu poole, jättes paanide ülekatteks vähemalt 10 cm (09.4). Papinaelad kinnitage ca 15 cm vahega katussepapi ülekatte kohtadest (09.4). Pärast katusekatte montaaži kinnitage viilulauad (09.5). Viilulauad paigaldage katusekatte ülemise servaga samale tasapinnale (09.6). Kinnitage viilulauad kahe kruviga igast pärlini ja kaldlaua ühenduskohast (09.6-7). Kinnitage katussepapiliistud (09.8-10) ja viilurombid (09.11).

 Folytassa a tetőszigetelő kátránylemez felhelyezését a gerincig, a szomszédos darabok közt legalább 10 cm-es átfedéssel (09.4). A rögzítőszegeket nagyjából 15 cm-es osztással helyezze el a tetőszigetelő kátránylemezok átfedésénél (09.4). A tető felszerelését követően szerelje fel a gerinctakaró elemeket (09.5). A gerincelemeket a tetőszerkezet felső élével egy szintben kell felhelyezni (09.6). Erősítse fel a szélső deszkát két csavarral a szelemen és a ferde deszkák minden csatlakozási pontjánál (09.6-7). Szerelje fel a tetőszigetelő kátránylemez rögzítőléceit (09.8-10) és az oromfal rombuszait (09.11).

 SHINGLE  
 SCHINDELN  
 BARDEAUX DE TOIT  
 TEGOLE CATRAMATE/BITUMINOSE  
 SHINGLES  
 TEJAS  
 TAKSPÅN

 SPON  
 TAGPAPFLISER  
 PAANUT  
 GONT  
 KATTELIISTUD JA SINDEL  
 ZSINDELY



©All rights reserved.



2,5 cm  
2,5 cm

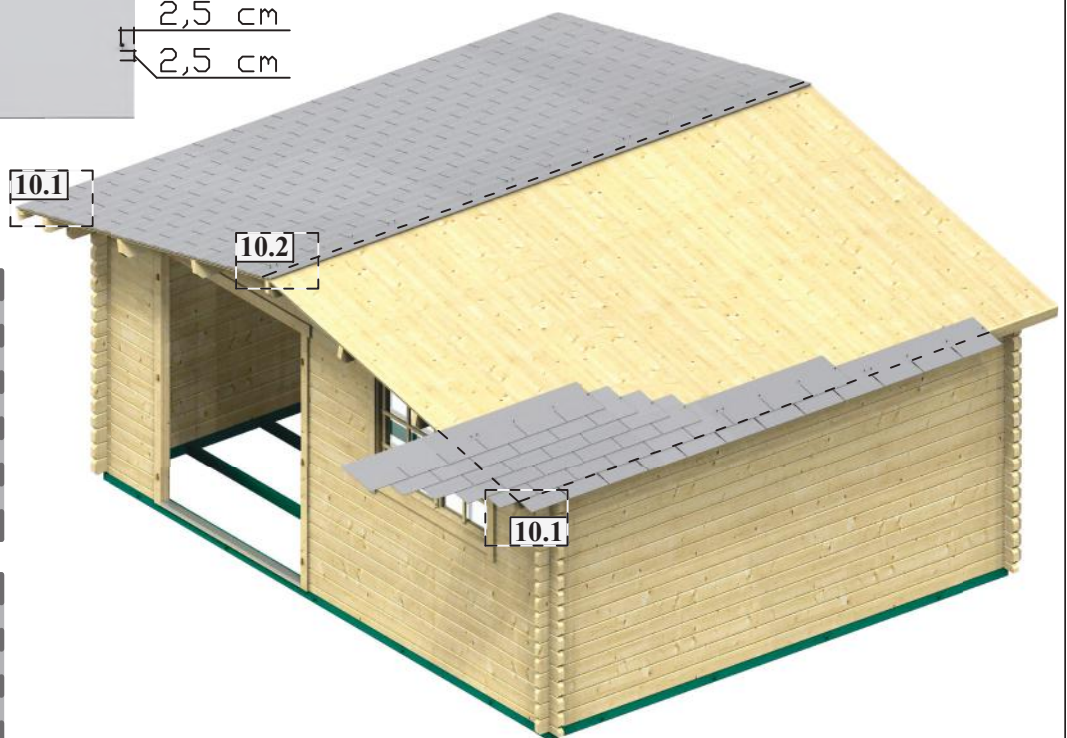

10.1

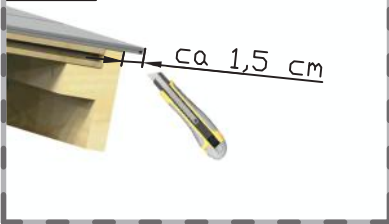

ca 1,5 cm

10.2

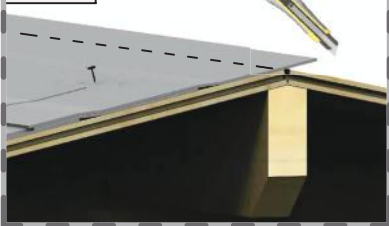

10.3

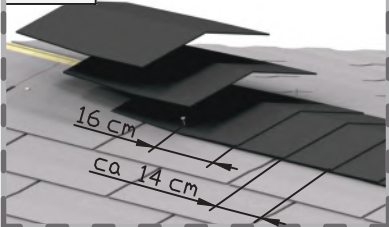
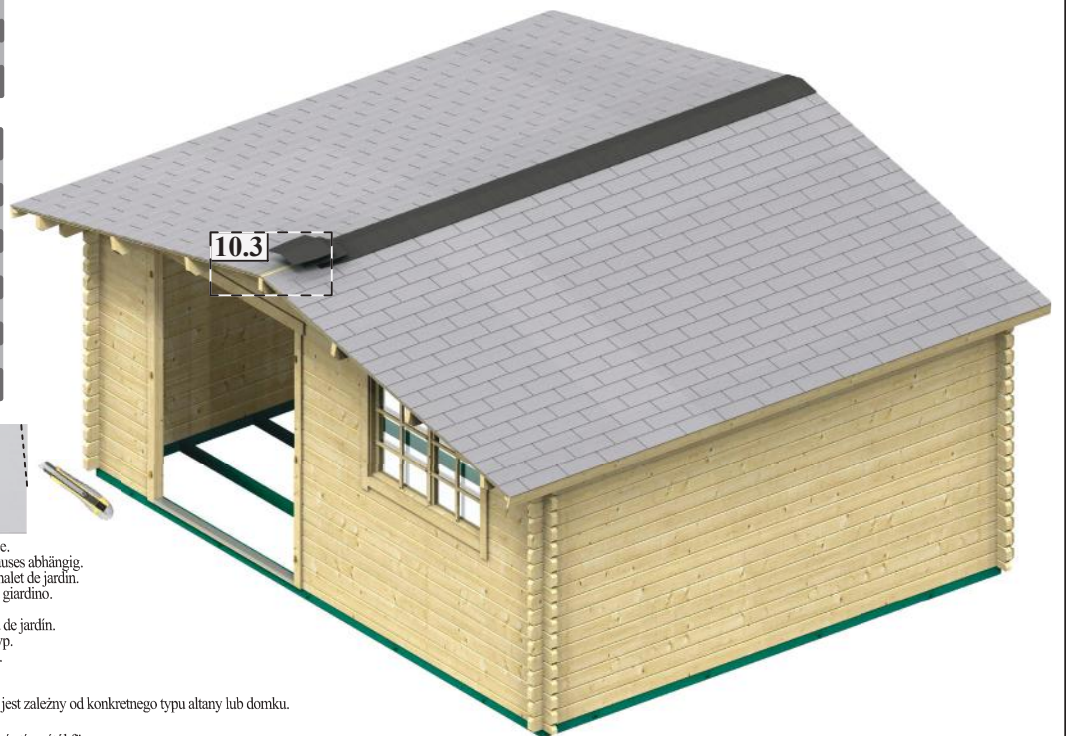
16 cm  
ca 14 cm

NB! General instructions - erection depends on the type of garden house.  
 NB! Allgemeine Hinweise - die Montage ist vom Modell des Gartenhauses abhängig.  
 NB! Instructions à caractère général - Le montage dépend du type de chalet de jardin.  
 NB! Istruzioni generali: la messa in opera dipende dal tipo di casetta da giardino.  
 NB! Algemene instructies - Bouw is afhankelijk van het type tuinhuis.  
 NB! Instrucciones generales: el levantamiento depende del tipo de casa de jardín.  
 OBS! Allmänna anvisningar - monteringen styrs av trädgårdsstugans typ.  
 OBS! Generell anvisning - oppföringen er avhengig av hagehusets type.  
 NB! Generel vejledning - opsætningen afhænger af havehusets type.  
 Huom! Yleisohje - pystytys riippuu mökkityypistä.  
 UWAGA! Niniejsza instrukcja ma charakter ogólny - sposób montażu jest zależny od konkretnego typu altany lub domku.  
 NB! Üldine juhend - püstitus sõltub aiamaja tüübist.  
 Figyelem! Általános rendelkezések - a ház felépítésének módja a kerti ház típusától függ.

 When installing cover strips (see Article 9) and shingle (if included in the assembly set), use a stable ladder. We recommend using an underlayer with a shingle roof. For additional information, consult the seller or an expert. Start with a complete shingle and install it so that its cut edge overhangs the eave by approx. 1.5 cm (10.1). Start the second layer with a shingle cut in half. Fasten the shingle with nails so that its lower edge remains at the same level as the higher edge of the shingle installed in the lower layer. Start the third layer using a shingle from which one part has been completely cut off. Continue installing the shingles up to the ridge, where you will have to cut the part to be installed over the ridge (10.2). For the ridge, cut three ridge shingles from a complete three-part shingle. Start covering the ridge from the side of the ridge in the opposite direction to the prevailing winds. Bend the shingles over the ridge, leaving approx. 14 cm visible (10.3). Fasten the shingle 16 cm from the edge of the piece and 2.5 cm from the side (10.3). **NB! Do not pile shingles up on the roof. When fastening with nails ensure that the nail heads are all at the same level and do not cut into the shingle.**

 Beim Einbau der Abdeckleisten (siehe Kapitel 9) und Dachschindeln (falls im Lieferumfang enthalten) eine stabile Leiter verwenden. Wir empfehlen bei der Montage des Schindeldaches eine Lage Dachpappe als Unterlage zu verwenden. Für weitere Informationen wenden Sie sich bitte an Ihren Fachhändler. Mit einem kompletten Schindelblatt am unteren Dachrand beginnen, die eingeschnittene Seite 1.5 cm über dem Traufbrett überlappend befestigen (10.1). Die zweite Reihe mit einem in der Länge halbierten Schindelblatt beginnen. Die Schindeln sollen jeweils zur Hälfte die untere Reihe überlappen (wo der werkseitig vorbereitete Ausschnitt beginnt). Genagelt wird jeweils im oberen (überlappten) Bereich. Um einen Versatz zu erreichen kürzen sie die dritte Reihe des Schindelblattes in der Länge um ein Drittel. Den Einbau der Schindeln bis zum Giebel in dieser Weise fortsetzen, den über den Dachfirst hinausragenden Teil der letzten Reihe abschneiden (10.2). Für den Dachfirst ein Schindelblatt in drei gleiche Teile schneiden. Das Decken der Firstreihe an der windabgewandten Seite des Firstes beginnen. Die Schindeln über den Dachfirst biegen, Überlappung in der Länge ca. 14 cm. Genagelt werden diese Schindeln wieder im überlappten Bereich (10.3). **ACHTUNG: Schindeln nicht auf dem Dach lagern oder stapeln. Beim Nageln muss beachtet werden, dass die Nagelköpfe satt anliegen und nicht in die Schindeln hineingedrückt werden.**

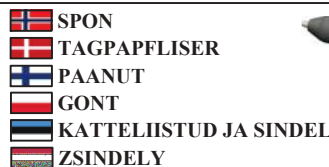

©All rights reserved.

**FR** Utilisez une échelle de toit pour fixer les bandeaux de toit et cornières de renfort de bord de toit (voir les étapes 09.1-2) et les bardeaux (fourni en option). Si vous couvrez le toit de votre abri de jardin avec des plaques de bardeaux, nous vous recommandons de poser d'abord une sous-couche (veuillez demander conseil à votre revendeur ou à un professionnel). Commencer à couvrir avec une plaque entière de bardeaux, en faisant dépasser le bord de celle-ci d'environ 1,5 cm à rapport au bandeau de toit (10.1). La seconde rangée doit être décalée de façon à commencer par un demi-carreau. **Clouer le bardeau de façon à ce que son bord inférieur soit aligné avec le pareau de la bande de bardeaux inférieure. Poser la troisième couche en commençant par la bande de bardeaux dont un carreau est complètement découpé. Continuez la pose jusqu'à la panne faitière, où il faudra couper la partie en trop (10.2).** Pour couvrir le faitage, découper dans une bande composée de trois carreaux les trois carreaux faitiers. Débuter la pose par le côté opposé à la direction des vents dominants. Plier les bardeaux sur l'arête du toit et laisser des pareaux de 14 cm environ (10.3). **Clouer les bardeaux à la distance de 16 cm du bord et de 2,5 cm du côté (10.3).** **ATTENTION ! N'entassez pas les bardeaux sur le toit. Assurez-vous que les têtes de pointes soient à niveau et ne coupent pas les bardeaux.**

**IT** Per l'installazione delle modanature di copertura (Vedi capitolo 9) e delle tegole bituminose (se incluse nel set di montaggio) fare uso di una scala stabile. Consigliamo di inserire apposti materiali sotto le tegole bituminose: Consultate il venditore o un esperto. Iniziare con le tegole bituminose intere, facendole sporgere di circa 1,5 cm dalla tavola frontale (10.1). Per il secondo strato, iniziare dalla metà delle tegole bituminose già posizionate. Inchiodate le tegole bituminose in modo che il loro bordo inferiore rimanga alla stessa altezza rispetto allo strato inferiore già installato. Per il terzo strato iniziate con la tegola già tagliata in sagoma. Continuate ad installare le tegole fino alla sommità, tagliando la parte in eccesso (10.2). Per il crinale del tetto, tagliate tre tegole da ogni pannello bituminoso. Iniziate a lavorare sul crinale del tetto dalla parte opposta alla direzione del vento. Installare le tegole bituminose sul crinale del tetto, lasciando uno spazio visibile di circa 14 cm tra tegola e tegola (10.3). Fissare le tegole sul crinale con chiodi a distanza 16 cm dal bordo finale e a 2,5 cm dai lati (10.3). **NB! Non ammucchiare le tegole bituminose sul tetto. Fare in modo che le teste dei chiodi siano tutte allo stesso livello e che non danneggino la tegola, penetrandovi completamente.**

**NL** Gebruik bij het plaatsen van deklijsten (zie hoofdstuk 9) en dakspanen (indien inbegrepen bij het montagepakket) een stabiele ladder. Wij bevelen aan om voor het dak van shingles een onderlaag te gebruiken - vraag meer informatie aan de Verkoop of een specialist. Begin met een hele shingle, waarvan u het zwaartepunt vanaf de gootplank met een overlap van ca. 1,5 cm plaatst (10.1). Begin de tweede laag met een in het midden doorgesneden shingle. Spijker de shingle zo dat de lagere rand van het deel in hetzelfde vlak ligt met het bovenste deel van de shingle van de onderste laag. De derde laag begint met een shingle waaruit een stuk volledig is uitgesneden. Ga door met het plaatsen van shingles tot de geveltop waar het deel gesneden wordt dat de dakvorst overschrijdt (10.2). Snij voor de nokvorst drie vorstshingles uit een hele driedelige shingle. Begin de bedekking van de nok met de nokvorst die in tegenovergestelde richting is ten aanzien van heersende winden. Vouw de shingles over de dakvorst door ca. 14 cm zichtbaar te laten (10.3). Bevestig de shingles op een afstand van 16 cm van de rand van het deel en 2,5 cm van de zijkant (10.3). **NB! Stapel de shingles niet op het dak. Bij het spijkeren dienen de spijkerkoppen in hetzelfde vlak te zijn en ze mogen niet in de shingles snijden.**

**ES** Al instalar tiras de revestimiento (véase el artículo 9) y las tejas (si están incluidas en el kit de montaje), utilice una escalera estable. Recomendamos usar una capa inferior con un tejado de tejas. Para obtener información adicional, consulte el vendedor o un experto. Comience con unas tejas completas e instálelas de manera que su borde cortado superponga el alero por aproximadamente 1,5 cm (10.1). Comience la segunda capa con la teja cortada por la mitad. Fije las tejas con clavos de manera que su borde inferior se quede al mismo nivel que el borde superior de las tejas instaladas en la capa inferior. Comience la tercera capa usando tejas de las que se ha cortado por completo una parte. Continúe instalando las tejas hasta la cresta, donde tendrá que cortar la parte a ser instalada sobre la cresta (10.2). Para la cresta corte tres tejas de la cresta desde unas tejas completas de tres partes. Comience a cubrir la cresta desde el lado de la cresta en la dirección opuesta a los vientos predominantes. Doble las tejas sobre la cresta, dejando aproximadamente 14 cm visible (10.3). Fije las tejas a 16 cm desde el borde de la pieza y a 2,5 cm desde el lado (10.3). **Atención: No apile las tejas en el tejado. Al fijar con clavos asegúrese de que las cabezas de los clavos estén todas en el mismo nivel y que no rompan la teja.**

**SE** Använd en stabil stige vid montering av täcklistor (se kapitel 9) och takspån (om det ingår i monteringspaketet). Vi rekommenderar att du lägger ett bottenmaterial under takspånet - fråga säljaren eller en specialist för mer information. Börja med ett helt takspån vars snitsida placeras med ca 1,5 cm överlappning över takfoten (10.1). Påbörja det andra lagret från mitten med ett tudelat takspånsblad. Spika fast takspånet så att styckets lägre kant hamnar på samma nivå som överdelen av det andra lagrets takspånsnitt. Påbörja det tredje lagret med ett takspånsblad i vilket ett stycke har skurits ut helt. Fortsätt monteringen av takspånet till toppen av gaveln där den bit som sticker ut över takåsen skärs av. (10.2). Skär isär ett helt tredelat takspån till tre stycken plattor att täcka takåsen med. Börja täcka takåsen i den änden av åsen som är i motsatt riktning mot de rådande vindarna. Böj takspånen över takåsen så att de överlappar varandra och ca 14 cm av varje platta fortsätter synas (10.3). Sätt fast takspånet 16 cm från plattans kant och 2,5 cm från sidan (10.3). **Obs! Undvik att stapla takspån på taket. Vid spikning se till att spikhuvudena är plana och inte skär in i takspånet.**

**NO** Bruk en stabil stige ved montasje av speilbord (se kapittel 9) og spontak (dersom det følger med settet). Vi anbefaler at du monterer underlagspapp under spontak - spør om tilleggsinformasjon fra selgeren eller fagfolk. Begynn med en hel spon og plasser den ca. 1,5 cm fra speilbord (10.1). Begynn neste lag fra midten med en halv spon. Spikre spontaket slik at spensens nederste kant blir i høyde med overkant underliggende lag. Begynn det tredje laget med sponblad der ett stykke er helt skåret ut. Fortsett montasje av spontak til møne og kapp av delen som stikker over takmøne (10.2). Kapp tre mønespon av en hel tredelt spon for takmøne. Begynn tekking av takmøne fra den delen som er det motsatte av den dominerende vindretningen på montasjestedet. Boy sponene over takmøne slik at ca. 14 cm blir synlig (10.3). Fest spon 16 cm fra kanten og 2,5 cm fra siden (10.3). **NB! Unngå opphopning av spon på taket under montasje. Ved spikring skal man følge med at spikerhodene blir på samme høyde og ikke skjærer inn i spontaket.**







**DK** Ved montering af dæklisterne (se afsnit 9) og tagpapfliserne (hvis de medfølger) skal du bruge en stabil stige. Vi anbefaler, at bruge en form for underlag under tagpapfliserne - spørg sælger eller en specialist om yderligere information. Begynd med en hel flise, hvoraf den opskårne del skal stikke ca. 1,5 cm ud over sternbrættet (10.1). Anden række begynder du med en flise, som er delt halvt over. Søm den på sådan, at den underste kant er på samme niveau som den øverste del af den opskårne del af fliserne i først række. Tredje række begynder med en flise, hvoraf et stykke er helt skåret ud. Læg tagpapfliser indtil rygningen, hvor den overskydende del skæres af (10.2). Til dækning af rygningen skal du skære tredelte fliser op i tre rygningstilfliser. Begynd med at lægge rygningen fra det modsatte verdenshjørne af dér, hvorfra vinden oftest kommer. Klem fliserne over rygningen, sådan at et stykke på ca. 14 cm forbliver synligt (10.3). Søm flisen fast 16 cm fra enden og 2,5 cm fra siden (10.3). **NB! Læg ikke fliserne for tykt på taget. Når du sømmer, skal du være opmærksom på, at sømhovederne sidder jævnt og ikke slås for langt ned, så de beskadiger fliserne.**







**FI** Peitelistöjen (ks. kohta 9) ja kattopannujen (sisältyy toimitukseen) asennettaessa on käytettävä vakaita tikkaita. Pannukat on alla kannattaa aina käyttää aluskattoa – myyjä tai alan asiantuntija neuvoo tarvittaessa. Aloita asennus kokonaisella pannulla, jonka leikattu reunaa asennetaan noin 1,5 cm:n varalla suhteessa räystäslautaan (10.1). Aloita toisen kerroksen asennus keskeltä puolikkaalla pannulla. Naulaa pannu siten, että kappaleen matalampi reunaa on samassa tasapinnassa alemman kerroksen leikatun reunan yläosan kanssa. Aloita kolmannen kerroksen asentaminen pannulla, josta on leikattu yksi osa kokonaan pois. Jatka pannujen asentamista aluskatekaistan yläreunaan saakka, jossa leikataan katonharjan ylittävä osa (10.2). Leikkaa kolme harjapanua kokonaisesta kolmiosisesta pannusta katonharjaa varten. Aloita katonharjan pannutus siitä katonharjan päästä, joka on tuulensuuntaa vastaan. Täivuta pannut katonharjan ylitse siten, että näkyviin jää noin 14 cm (10.3). Kiinnitä pannu siten, että kappaleen reunaa jää 16 cm ja sivuun 2,5 cm (10.3) **Huomio! Älä pinoo pannuja katolle. Naulattaessa on varmistettava, että naulanpäät ovat tasapinnassa eivätkä uppoa pannuun.**

**PL** Podczas montażu listew maskujących (patrz Rozdział 9) i gontu dachowego (jeśli jest zawarty w zestawie montażowym) należy użyć stabilnej drabiny. Zalecamy użycie podkładu pod daszek gontowy. Aby uzyskać dodatkowe informacje, proszę skonsultować się ze sprzedawcą lub specjalistą. Rozpocząć montaż od pełnego gontu i ułożyć go tak, żeby jego cięte krawędzie nachodziło na deskę okapową o ok. 1,5 cm (10.1). Rozpocząć drugą warstwę od gontu przeciętego na pół. Przybić gont za pomocą gwoździ tak, aby jego dolna krawędź znajdowała się na tym samym poziomie co wyższa krawędź gontu ułożonego w dolnej warstwie. Rozpocząć układanie trzeciej warstwy od gontu, od którego jeden kawałek został całkowicie odcięty. Kontynuować układanie gontów aż do wierzchołka szczytu, gdzie trzeba będzie odciąć część do układania nad kalenicą (10.2). Dla kalenicy wyciąć trzy gonty kalenicowe z pełnego gontu trzyczęściowego. Rozpocząć krycie kalenicy od strony kalenicy przeciwnej do kierunku wiatrów wiejących najczęściej w danej okolicy. Przeciąć gonty nad kalenicą, pozostawiając widoczny ok. 14 cm (10.3). Zamocować gont w odległości 16 cm od krawędzi kawałka i 2,5 cm od boku (10.3). **Uwaga! Nie należy nagromadzać gontów na dachu. Podczas przybijania gwoździami należy upewnić się, że główki gwoździ znajdowały się na tej samej płaszczyźnie i nie wbiły się w gont.**

**ET** Katteliistude (vt peatüki 9) ja katuseisindli (kui kuulub montaažikomplekti) paigaldamisel kasutage stabiilset redelit. Soovitame lisada sindelkatusele aluskatte - küsige lisainformatsiooni Müüjal või spetsialistilt. Alustage tervet sindliga, mille lõike osa paigaldage räästalaust ca 1,5 cm ülekattega (10.1). Teist kihti alustage keskelt poolitatud sindlilehega. Naelutage sindel nii, et tüki madalam serv jääks samale tasapinnale alumise kihi sindli lõike ülalosa. Kolmandat kihti alustage sindlilehega, millest on üks tükk täielikult välja lõigatud. Jätkake sindli paigaldust kuni viilutipuni, kus lõigata katuseharja ületav osa (10.2). Katuseharjale lõigake tervest kolmeosalisest sindlist kolm harjasindlit. Alustage katuseharja katmist valdavate tuulte suuna vastupidisest harja otsast. Painutage sindlid üle katuseharja, jättes nähtavale ca 14 cm (10.3). Kiinnitage sindel tüki servast 16 cm ja küljest 2,5 cm kauguselt (10.3). **NB! Ärge kuhjake sindleid katusele. Naelutamisel tuleb jälgida, et naelapead oleksid ühel tasapinnal ja ei lõikuks sindlisse.**

**HU** Takarólecek (lásd a 9. pontot) és zsindelet (ha az összeszerelési csomag tartalmazza) beépítéséhez használjon stabil létrát. Zsindeleyfedény javasoljuk alátétréteg alkalmazását. További információért egyeztessen az eladóval vagy egy szakértővel. Egy egész zsindeleyel kezdje meg a tető lefedését, hogy a vágott él kb. 1,5 cm-rel túlnyúljon (10.1). A következő sort egy félbevágott zsindeleyel kezdje meg. A zsindeley szöggel erősítse fel úgy, hogy az alsó él egyenazon a szinten legyen, mint az alatta lévő sorban lévő zsindeleyek felső éle. Kezdje meg a harmadik sort azzal a zsindeleyel, amelynek egy részét teljes egészben levágták. Folytassa a zsindeleyek felhelyezését a gerincig, ahol a gerinre helyezendő elemet méretre kell vágnia (10.2). A gerinchez vágjon három gerinczsindeleyt egy teljes, három részes zsindeleyeléből. A gerincek fedését a gerinc oldaláról, az uralkodó szélirány ellenében kezdje. A zsindeleyeket hajtsa rá a gerinre, kb. 14 cm-es rész szabadon hagyva (10.3). A zsindeleyt az elem élétől 16 cm-re, és az oldaltól 2,5 cm-re erősítse fel (10.3). **FIGYELEM! Ne halmozza fel a zsindeleyelemeket a tetőre. Szöggel való rögzítéskor ügyeljen arra, hogy a szögek fejei mind egyazon szinten legyenek, és ne vágódjanak bele a zsindeley anyagába.**

 FLOOR BOARDS  
 FUSSBODENDIELEN  
 LAMES DE PLANCHER  
 TAVOLE DEL PAVIMENTO  
 VLOERPLANKEN  
 TABLAS DEL SUELO  
 GOLVBRÄDOR

 GULVBORD  
 GULVBRÆDDER  
 LATTIALAUDAT LATTIALAUDAT  
 DESKI PODLOGOWE  
 PÖRANDALAUAD  
 PADLÓDESKÁK







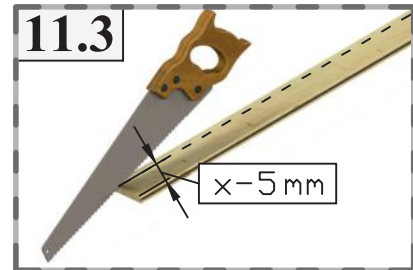
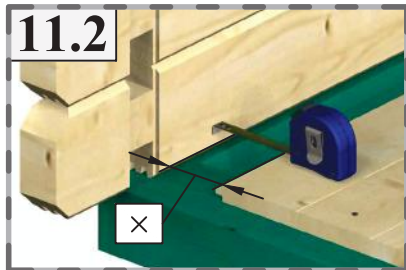
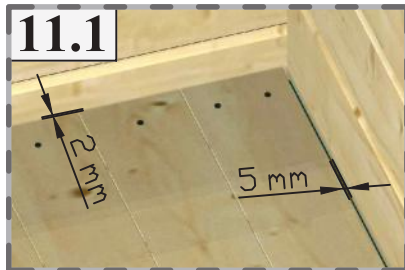







©All rights reserved.

NB! General instructions - erection depends on the type of garden house.  
 NB! Allgemeine Hinweise - die Montage ist vom Modell des Gartenhauses abhängig.  
 NB! Instructions à caractère général - Le montage dépend du type de chalet de jardin.  
 NB! Istruzioni generali: la messa in opera dipende dal tipo di casetta da giardino.  
 NB! Algemene instructies - Bouw is afhankelijk van het type tuinhuis.  
 NB! Instrucciones generales: el levantamiento depende del tipo de casa de jardín.  
 OBS! Allmänna anvisningar - monteringen styrs av trädgårdsstugans typ.  
 OBS! Generell anvisning- oppføringen er avhengig av hagehusets type.  
 NB! Generel vejledning - opsætningen afhænger af havehusets type.  
 Huom! Yleisohje - pystytys riippuu mökkityypistä.  
 UWAGA! Niniejsza instrukcja ma charakter ogólny - sposób montażu jest zależny od konkretnego typu altany lub domku.  
 NB! Üldine juhend - püstitus sõltub aiamaaja tüübist.  
 Figyelem! Általános rendelkezések - a ház felépítésének módja a kerti ház típusától függ.







 FLOOR BOARDS  
 FUSSBODENDIELEN  
 LAMES DE PLANCHER  
 TAVOLE DEL PAVIMENTO  
 VLOERPLANKEN  
 TABLAS DEL SUELO  
 GOLVBRÄDOR

 GULVBORD  
 GULVBRÆDDER  
 LATTIALAUDAT LATTIALAUDAT  
 DESKI PODŁOGOWE  
 PÕRANDALAUAD  
 PADLÓDESZKÁK



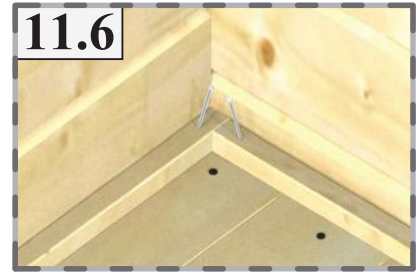
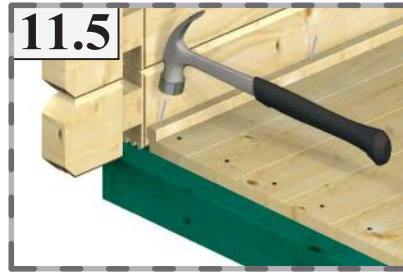
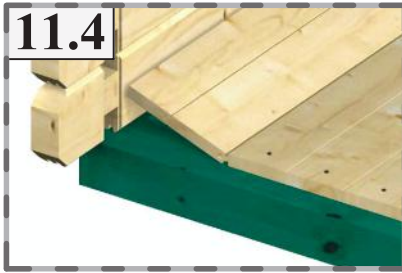

©All rights reserved.





 Floor boards should be installed on the beams of the subframe and fastened with nails. Fasten the first floor board using two nails on each beam of the subframe; the remainder should be fastened with one nail (11.1). If needed, cut the last floor board to a suitable width ( $x-5$  mm; Figure 11.2-3). If you plan to treat the floor boards after installation, you will need to protect them with paper, cardboard or another suitable covering material, as untreated floor boards quickly become soiled. After the floor boards have been installed, fasten the skirting (11.5-6).

 Die Fußbodendiele werden auf die Tragehölzer des Grundrahmens gelegt und mit Nägeln befestigt. Die erste Fußbodendiele mit zwei Nägeln, die übrigen mit einem Nagel auf den Hölzern des Grundrahmens befestigen (11.1). Bei Bedarf die letzte Fußbodendiele auf die notwendige Breite schneiden ( $x-5$  mm; Zeichnung 11.2-3). Falls die Fußbodendiele nach dem Einbau verarbeitet werden sollen, müssen diese solange abgedeckt werden (mit Papier, Pappe o.ä. Deckmaterial), da die unverarbeiteten Fußbodendiele leicht verschmutzen. Nach dem Einbau der Fußbodendiele die Fußbodenleisten befestigen (11.5-6).

 Poser les lames de plancher sur les solives du soubassement autoclave, en les fixant par des pointes. Fixer au soubassement avec deux pointes à chaque extrémité la première lame, à 5 mm du mur, fixer les lames suivantes avec une pointe à chaque extrémité (11.1). Si nécessaire, délimiter la dernière lame pour ajuster sa largeur, en conservant un espace obligatoire de 5 mm pour la dilatation; figures 11.2 / 11.3). N'installer le plancher en bois massif brut qu'une fois le montage du chalet terminé, afin d'éviter de le salir et l'abîmer. Sinon, après la pose, protégez-le avec du carton ou une bâche propre pendant les travaux de montage. Serrer plus ou moins les lames entre elles, selon l'hygrométrie ambiante de votre région: Plus l'air est chaud et sec, plus vous pouvez serrer les lames entre elles, car elles vont continuer de sécher et donc vont faire apparaître des espaces entre elles. Nous vous recommandons fortement d'appliquer un traitement bois de qualité, type lasure ou vitrificateur, afin de protéger votre plancher en bois massif plus longtemps. Finir la pose du plancher, en mettant les plinthes (11.5 / 11.6).

 Le assi del pavimento sono installate sulle travi del telaio di base e fissate con chiodi. Fissate il primo listello con due chiodi sul telaio di base, con un chiodo altrove (11.1). Se necessario, tagliare l'ultima tavola del pavimento alla larghezza necessaria ( $x-5$  mm; figura 11.2-3). Se prevedete di lavorare le assi del pavimento dopo l'installazione, tenetele coperte nel frattempo (con carta, cartone o cartone catramato, ecc.), le tavole del pavimento grezze assorbono facilmente l'umidità. Dopo l'installazione del pavimento, fissate i battiscopa (11.5-6).

 Vloerplanken worden geplaatst op de balken van het onderstel en bevestigd met spijkers. Bevestig de eerste vloerplank met twee spijkers in elke balk, de overige met één spijker (11.1). Zaag indien nodig de laatste vloerplank in de nodige breedte ( $x-5$  mm; figuur 11.2-3). Indien u de vloerplanken na het plaatsen wilt verwerken dienen deze afgedekt te worden (met papier, karton of een ander afdek materiaal), omdat de onverwerkte vloerplanken snel vuil worden. Bevestig na het plaatsen van vloerplanken de plinten (11.5-6).

 Las tablas del suelo deben ser instaladas en las vigas de la subestructura y fijadas con clavos. Fije la primera tabla del suelo usando dos clavos en cada viga de la subestructura; el resto se debe fijar con un clavo (11.1). Si es necesario, corte la última tabla del suelo hasta conseguir una anchura adecuada ( $x-5$  mm; Figura 11.2-3). Si tiene pensado tratar las tablas del suelo después de su instalación, tendrá que protegerlos con papel, cartón u otro material de recubrimiento adecuado, ya que las tablas del suelo no tratadas se manchan enseguida. Después de instalar las tablas del suelo fije el rodapié (11.5-6).

 Golvbrädorna placeras på bottenramens bjälkar och sätts fast med spikar. Sätt fast den första golvbrädan med två spikar på varje plats i bottenramen, de övriga med en spik (11.1). Såga vid behov av den sista brädan till lämplig bredd ( $x-5$  mm, figur 11.2-3). Om det finns planer på att bearbeta golvbrädorna efter monteringen måste de täckas under tiden (med papper, papp el. likn. täckmaterial), då obearbetade golvbrädor lätt drar åt sig smuts. Efter monteringen av golvbrädorna, sätt fast golvlisterna (11.5-6).

 Gulvbord monteres på bjelkene i underlagsrammen og spikres fast. Første gulvbord festes med to spikre på hver del av underlagsrammen, resten med en spiker (11.1). Dersom nødvendig tilpass bredden på det siste gulvbordet ( $x-5$  mm; tegning 11.2-3). Dersom du planlegger å behandle gulvbord etter montasje, skal de dekkes til (med papir, papp e.l. tekkemateriale) siden ubehandlede gulvbord fort blir skitne. Fest golvlister etter montasje av gulvbord (11.5-6).







 Gulvbrædder monteres på bundrammens strøer og fastsømmes. Første bræt sømmes med to søm, hver gang det krydser bundrammens dele, de efterfølgende brædder med et søm (11.1). Det sidste bræt skæres i ønsket bredde ( $x-5$  mm; figur 11.2-3). Hvis du vil behandle brædderne efter monteringen, skal de afdækkes (med papir, pap eller andet), eftersom ubehandlede let bliver smudsige. Efter montering af gulvbrædder kan der monteres fodpaneler (11.5-6).







 Asennetaan palkkeihin ja kiinnitetään nauloilla. Ensimmäinen lattialauta kiinnitetään kahdella naulalla aina aluskehikon kohdalta, ja muista kohdista yhdellä naulalla (11.1). Saha viimeinen lattialauta tarvittaessa oikeaan leveyteen ( $x-5$  mm; piirros 11.2-3). Jos lattialautoja on tarkoitus käsitellä asentamisen jälkeen, ne on suojattava paperilla, pahvilla tai muulla materiaalilla, sillä käsittelemättömät lattialaudat likaantuvat helposti. Asenna lattialistat lattialautojen asentamisen jälkeen (11.5-6).

 Deski podłogowe należy ułożyć na belkach ramy pomocniczej i przybić gwoździami. Zamocować pierwszą deskę podłogową za pomocą dwóch gwoździ na każdą belkę ramy pomocniczej; pozostałe należy mocować za pomocą jednego gwoździa (11.1). W razie potrzeby przyciąć ostatnią deskę podłogową do odpowiedniej szerokości ( $x-5$  mm; Rysunek 11.2-3). Jeśli zamierzają Państwo zakonserwować deski podłogowe po ich ułożeniu, trzeba będzie je zabezpieczyć, np. przy użyciu papieru, kartonu lub innego odpowiedniego materiału osłaniającego, bo deski podłogowe bez konserwacji szybko stają się brudne. Po ułożeniu desek podłogowych zamontować listwy przypodłogowe (11.5-6).

 Põrandalauad paigaldatakse alusraami taladele ja kinnitatakse naeltega. Esimene põrandalaud kinnitatakse kahe naelaga iga alusraami kohal, ülejäänud ühe naelaga (11.1). Vajadusel lõigake viimane põrandalaud vajalikku laiusesse ( $x-5$  mm; joonis 11.2-3). Kui kavatsete põrandalaua pärast paigaldust töödelda, tuleb need seniks katta (paberil, papi vms kattematerjaliga), kuna töötlemata põrandalauad määrduvad kergesti. Pärast põrandalaua paigaldust kinnitatakse põrandaliistud (11.5-6).

 A padlódeszkákat a segédváz gerendáira kell felszögelni. Az első padlódeszkát a segédváz minden gerendájára két-két szöggel erősítse fel, a többit elég egy szöggel (11.1). Ha szükséges, vágja a padlódeszkát megfelelő szélességűre ( $x-5$  mm; 11.2-3 ábra). Ha a padlódeszkák felületkezelését beépítés után kívánja elvégezni, takarja le a padlót papírral, kartonnal vagy már alkalmas anyaggal, mert a kezeletlen fa hamar bepiszkolódik. A padlódeszkák lefektetése után erősítse fel a szegélyléceket (11.5-6).

 TERRACE BOARDS  
 TERRASSENDIELEN  
 ASSEMBLAGE DE TERRASSE  
 TAVOLE DELLA TERRAZZA  
 TERRASPLANKEN  
 TABLAS DE LA TERRAZA  
 TERRASSBRÄDOR







 TERRASSEBORD  
 TERRASSEBRÆDDER  
 TERASSILAUDAT  
 DESKI TARASOWE  
 TERRASS  
 TERASZPADLÓ

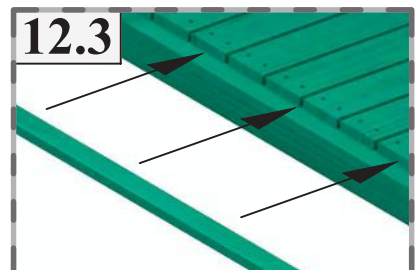
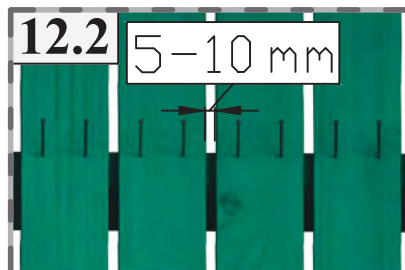
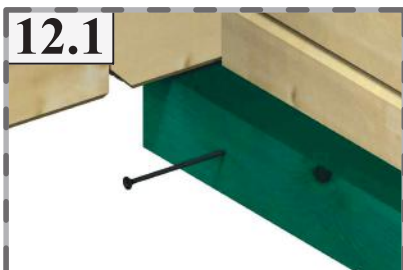







©All rights reserved.

NB! General instructions - erection depends on the type of garden house.  
 NB! Allgemeine Hinweise - die Montage ist vom Modell des Gartenhauses abhängig.  
 NB! Instructions à caractère général - Le montage dépend du type de chalet de jardin.  
 NB! Istruzioni generali: la messa in opera dipende dal tipo di casetta da giardino.  
 NB! Algemene instructies - Bouw is afhankelijk van het type tuinhuis.  
 NB! Instrucciones generales: el levantamiento depende del tipo de casa de jardín.  
 OBS! Allmänna anvisningar - monteringen styrs av trädgårdstugans typ.  
 OBS! Generell anvisning- oppføringen er avhengig av hagehusets type.  
 NB! Generel vejledning - opsætningen afhænger af havehusets type.  
 Huom! Yleisohje - pystytys riippuu mökkityypistä.  
 UWAGA! Niniejsza instrukcja ma charakter ogólny - sposób montażu jest zależny od konkretnego typu altany lub domku.  
 NB! Üldine juhend - püstitus sõltub aiamaaja tüübist.  
 Figyelem! Általános rendelkezések - a ház felépítésének módja a kerti ház típusától függ.





 TERRACE BOARDS  
 TERRASSENDIELEN  
 ASSEMBLAGE DE TERRASSE  
 TAVOLE DELLA TERRAZZA  
 TERRASPLANKEN  
 TABLAS DE LA TERRAZA  
 TERRASSBRÄDOR

 TERRASSEBORD  
 TERRASSEBRÆDDER  
 TERASSILAUDAT  
 DESKI TARASOWE  
 TERRASS  
 TERASZPADLÓ



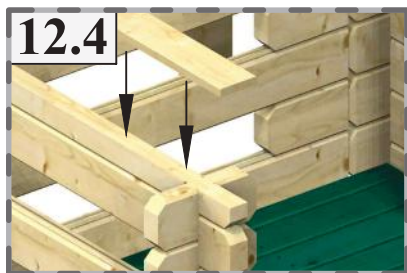

©All rights reserved.





 The terrace elements should be installed in the same way as all of the other elements of the garden house. Install the terrace boards with a 5-10 mm pitch and fasten them using two nails to every beam of the subframe (12.2). If necessary, cut the last board to a suitable width. Install the edge bar (12.3) and edge boards (12.4) of the terrace. In the case of an integrated terrace, a connection board (12.5) is used to fix the terrace part to the wall elements of the garden house. Check now and again that the wall elements can freely expand and shrink. If necessary, release the screws in the connection board of the terrace for a short time.

 Die Einzelteile der Terrasse werden analog zu den Einzelteilen des Gartenhauses eingebaut. Die Terrassendielen mit 5 - 10 mm Abstand einbauen und mit zwei Nägeln über jedem Grundrahmen befestigen (12.2). Bei Bedarf die letzte Diele in die passende Breite schneiden. Die Kantenleiste (12.3) und die Randdielen (12.4) der Terrasse einbauen. Bei einer integrierten Terrasse wird mit Hilfe einer Verbindungsdielen das Terrasteil mit den Wandbauteilen des Gartenhauses verbunden (12.5). Von Zeit zu Zeit prüfen, dass die freie Ausdehnung/Schrumpfung der Wandbauteile gewährleistet ist. Bei Bedarf kurzzeitig die Schrauben der Verbindungsdielen der Terrasse lösen.

 (En option selon modèle). Poser les lames de terrasses perpendiculairement aux solives du soubassement autoclave. Visser les lames de terrasse à intervalle de 5-10 mm. Fixer la première lame avec deux pointes à chaque extrémité, puis les lames suivantes avec une pointe à chaque extrémité (12.2). Si nécessaire, délimiter la dernière lame pour ajuster sa largeur. Ensuite posez les lattes latérales autoclaves (12.3) et la main courante (12.4). Fixer les rampantes de la terrasse aux extrémités des murs de l'abri de jardin à l'aide de profils de finition (12.5). Contrôler de temps en temps s'il y a assez d'espace pour permettre à la structure de remonter/se rétrécir sans problème. Si nécessaire, dévisser un peu les vis de la planche de fixation au mur de l'abri pendant quelque temps.

 Gli elementi della terrazza devono essere installati in modo simile a quanto indicato per quelli del capanno. Installare le tavole della terrazza lasciando tra loro uno spazio di 5-10 mm e fissatele con due chiodi ciascuna sopra il telaio di base (12.2). Se necessario, tagliate l'ultima trave alla larghezza appropriata. Installare la trave finale (12.3) e le tavole della ringhiera (12.4). Installare le travi di fissaggio della ringhiera alla struttura del capanno (12.5). Di tanto in tanto, verificare che le travi abbiano la possibilità di adattarsi a seguito della naturale espansione/contrazione. Se necessario, allentare temporaneamente le viti di fissaggio della terrazza alla struttura del capanno.

 Delen van het terras worden geplaatst analoog aan delen van het tuinhuis. Plaats de terrasplanken met een afstand van 5-10 mm en bevestig deze met twee spijkers op elke balk (12.2). Zaag eventueel de laatste plank in de passende breedte. Plaats de randlijst van het terras (12.3) en randplanken (12.4). Bij het geïntegreerde terras wordt het terrasdeel aan de muurdelen van het tuinhuis vastgezet met een verbindingsplank (12.5). Controleer af en toe of de vrije uitzetting/krimp van de muurdelen gewaarborgd is. Maak indien nodig de schroeven van de verbindingsplank van het terras tijdelijk los.

 Los elementos de la terraza deben instalarse del mismo modo que los demás elementos de la casa de jardín. Instale las tablas de la terraza con un espacio de 5-10 mm y fijelas usando dos clavos para cada viga de la subestructura (12.2). Si es necesario, corte la última tabla hasta conseguir una anchura adecuada. Instale la barra del borde (12.3) y las tablas del borde (12.4) de la terraza. En el caso de una terraza integrada, se usa una placa de conexión (12.5) para fijar la parte de la terraza a los elementos de la pared de la casa de jardín. Compruebe de vez en cuando que los elementos de la pared puedan expandirse y encogerse libremente. Si es necesario, suelte los tornillos en la placa de conexión de la terraza por un corto tiempo.

 Terrassens delar monteras på samma sätt som lusthusets delar. Placera ut terrassbrädorna med 5-10 mm mellanrum och sätt fast dem med två spikar på varje plats i bottenramen (12.2). Kapa vid behov den sista brädan till lämplig bredd. Montera terrassens kantlist (12.3) och kanträdor (12.4). Om terrassen är i anslutning till lusthuset fixeras terrassdelen med lusthusets väggsektioner med hjälp av en monteringsbräda (12.5). Kontrollera då och då att väggdelarna har möjlighet att svälla och krympa fritt. Lossa vid behov på skruvarna i terrassens monteringsbräda under en kort tid.

 Terrassedelene monteres tilsvarende som hagehusets deler. Terrassebordene monteres med 5-10 mm afstand og festes med to spikre over hver del av underlagsrammen (12.2). Juster bredden på det siste bordet dersom nødvendig. Monter terrassens kantlist (12.3) og kantbord (12.4). Terrassedelen festes til hagehusets veggdeler med festbord i tilfelle integrert terrasse (12.5). Sjekk med jevne mellomrom at veggdelene fritt kan ekspandere og krympe. Løsne skruene mellom hagehuset og terrassen for kortere tid dersom nødvendig.

 Terrassen samles på samme måte som huset. Monter terrassebrædder med 5-10 mm mellomrum og som dem fast med to søm, hver gang de krydser en del af bundrammen (12.2). Sidste bræt skæres i passende bredde. Monter terrassens kantliste (12.3) og kantbrædder (12.4). Ved integreret terrasse fastgøres terrassedelen til husvægge med et bræt (12.5). Fra tid til anden skal det kontrolleres, at væggen har plads til at bevæge sig. Hvis det er nødvendigt, kan man løsne skruerne på det bræt, som forbinder terrasse og hus.

 Terrassin osat asennetaan samaan tapaan kuin puutarhamajakin. Asenna terassilaudat 5–10 mm:n välein ja kiinnitä ne kahdella naulalla aluskehikkoon (12.2). Sahaa tarvittaessa viimeinen lauta oikeaan leveyteen. Asenna terrassin reunalista (12.3) ja reunalaudat (12.4). Puutarhamajaan kiinnitettävä terassi kiinnitetään liitoslaudalla puutarhamajan seinäosiin (12.5). Tarkista säännöllisesti, että seinäosat pääsevät paisumaan ja kutistumaan esteettä. Terrassin liitoslaudan ruuvit voi irrottaa toistaiseksi tarvittaessa.

 Elementy tarasowe powinny być montowane w taki sam sposób jak wszystkie pozostałe elementy domku ogrodowego. Ułożyć deski tarasowe w rozstawie co 5–10 mm i przybić dwoma gwoździami na każdą belkę ramy pomocniczej (12.2). W razie potrzeby przyciąć ostatnią deskę do odpowiedniej szerokości. Zamontować listwę krawędziową (12.3) i deski krawędziowe (12.4) tarasu. W przypadku zintegrowanego tarasu używa się płyty połączeniowej (12.5) do mocowania tarasu do elementów ściennych domku ogrodowego. Od czasu do czasu należy sprawdzić, czy jest zapewnione swobodne rozszerzanie i kurczenie się elementów ściennych. Jeśli to konieczne, należy na krótki czas odkręcić śruby w płycie połączeniowej.

 Terrassi detailid paigaldatakse analoogselt aiamaaja detailidega. Paigaldage terrassilaudad 5-10 mm vahega ja kinnitage kahe naelaga iga alusraami kohal (12.2). Vajadusel lõigake viimane laud sobivasse laiusesse. Paigaldage terrassi servaliist (12.3) ja äärelaudad (12.4). Integreeritava terrassil fikseeritakse ühenduslauaga terrassiosa aiamaaja seinadetailidega (12.5). Aeg-ajalt kontrollige, et oleks tagatud seinadetailide vaba paisumise-kahanemine. Vajadusel vabastage lühiajaliselt terrassi ühenduslaua kruvid.

 A teraszpadló elemeit ugyanúgy kell felszerelni, ahogy a kerti ház többi elemeit is. A teraszpadló elemeit 5-10 mm osztással szerelje fel, két-két szöggel erősítve őket a segédváz minden egyes gerendájához (12.2). Ha szükséges, az utolsó teraszpadló deszkát vágja megfelelő szélességűre. Szerelje fel a terasz éllécét (12.3) és élzáró deszkáit (12.4). Beépített terasz esetén összekötő léccel (12.5) erősíthető a teraszrész a kerti ház falelemeihez. Időről időre ellenőrizze a falelemek tágulási és zsugorodási mozgásának akadálytalanságát. Ha szükséges, rövid időre lazítsa meg a terasz összekötő léceinek csavarjait.

# NOTES

©All rights reserved.

Blank lined area for notes.



**WARRANTY**



**PRODUKTGARANTIE**



**CONDITIONS DE GARANTIE**



**GARANZIA SUL PRODOTTO**



**PRODUCTGARANTIE**



**GARANTÍA**



**PRODUKTGARANTI**



**PRODUKTGARANTI**



**PRODUKTGARANTI**



**TUOTETAKUU**



**GWARANCJA PRODUKTU**



**TOOTEGARANTII**



**JÓTÁLLÁS**



## WARRANTY\*

Your garden house has a two-year warranty, and we give the wooden wall elements (except those of the 19-mm wall) a special extended warranty of five years. You will find the terms and conditions of the warranty below. Repairing or replacing the product during the warranty period will not extend the warranty period or grant a new warranty with a new warranty period. The warranty on elements replaced or repaired during the warranty period expires at the same time as the warranty period of the product.

### 1. General warranty conditions

- 1.1. The garden house (hereinafter: the Product) shall be purchased from a Manufacturer or an authorised distributor of the Manufacturer (hereinafter: the Seller) and the end-user of the Product (hereinafter: the Buyer) must have fully paid for the Product by the time of the warranty incident.
- 1.2. The Buyer shall ensure that the Product is selected for its intended purpose and is suitable for installation in the planned location (e.g. year-round use as an office).
- 1.3. The warranty period starts from the moment the Product is delivered to the Buyer and the accompanying documents have been signed. The warranty is valid provided that the installation instructions are strictly followed. Modifications made to the Product or parts thereof shall be coordinated in advance with the Seller.
- 1.4. A warranty incident is considered to be a possible fault in the structure of the Product or a defect in and/or missing element which is not excluded from the warranty as per Article 2.
- 1.5. The Seller must be notified immediately of any deficiencies in the Product detected during the warranty period, but at the latest within five working days of the date the deficiency was discovered. **When submitting a complaint, it must be accompanied by one or more photos, a description of the deficiency, the article number of the Product and the serial number given by the manufacturer (as marked on the page of the Inspection Certificate and on the label attached to the packing).**
- 1.6. The scope of warranty liability is exclusively limited to the faulty element to be replaced under warranty. The Buyer and Seller shall agree on the quickest possible delivery date and location. The scope of warranty liability excludes transport, installation, time and communication costs related to the detection of the defect and installation. The Seller shall not be held liable before the Buyer or a third party for any incidental or consequential damage arising from the deficiency in the Product.
- 1.7. In case of doubt, the Seller reserves the right to process the incident for longer than 14 working days and to involve experts, of its own volition, to establish whether:
  - the Product was installed according to the provided installation instructions; and
  - circumstances exist which exclude the warranty liability described in Article 2.
- 1.8. The Seller has the right to claim compensation from the Buyer for the costs incurred in processing an unjustified complaint.

### 2. This warranty excludes the following:

- 2.1. Damage caused by the incorrect storage of the Product after the Product has been delivered to the Buyer (exposed to weather conditions, in contact with the ground or in heated rooms) or damage occurring during transport and installation. **Damage occurring during transport (if the Product was delivered to the home address or another address of the Buyer) which can be determined before accepting the goods (i.e. before unloading from the vehicle) shall be recorded by taking one or more photos, which shall be forwarded to the Seller.**
- 2.2. Minor transport damage to product elements that does not affect the static functionality of such elements. For example, a broken corner of hipped end in the transport package. This does not compromise static strength and can be easily repaired using screws or special timber glue to restore proper visual appearance.
- 2.3. Mistakes made during installation of the Product:
  - the installation instructions were ignored during the installation process;
  - weather conditions (strong wind, snow, ice or rain) which could harm the Product were not taken into consideration during installation;
  - the distance between the upper edge of the foundation or the first wall element of the house is less than 45 mm;
  - the outer edge of the bottom wall row is not installed 5 mm beyond the outer edge of the foundation;
  - the subframe is not level and square;
  - no damp-proof barrier has been installed between the foundation and structure;
  - the entire Product has not been finished with wood preservative immediately after installation, including the doors and windows, which should be finished on both sides (to prevent discolouration, bending and expanding). When choosing wood preservatives, an expert/paint seller should be consulted;
  - in terms of ensuring the durability of the Product, it has not been sufficiently protected against weather conditions, e.g. by means of roofing covering strips and fastening strips, anchors, storm strips or other means, even if the listed accessories are not included in the garden house set;
  - objects have been rigidly fastened to a wall which prevent the normal drying, shrinking, settling or expanding of the Product (which must also be taken into consideration when fastening the nut of the storm strip);
  - during installation of the roof boards 1-2 mm of expansion space has not been provided; and/or
  - for roofing felt (if this is included in the garden house set) meant to be used as an underlayer with the roofing material.
- 2.4. Peculiarities of wood as a natural material:
  - expanding, shrinking (below 3% in width and thickness), differences in colour and twisting and bending of elements, none of which hamper the installation of the garden house;
  - intact/ingrown knots in elements of the Product which do not harm its stability;
  - unplanned areas, dull areas or areas where knots extend beyond the edge of the roof or floor boards of the garden house, if the boards can be installed so that these defects remain hidden after final finishing (e.g. by rotating the boards);
  - knots with a max. diameter of 20 mm extending beyond the elements of the Product, including if they appear on the edge of an element of the Product but remain hidden in the structure after final finishing;
  - small fissures or cracks formed in the Product (as a result of drying) which have not penetrated through and do not hamper the stability of the Product's structure; and
  - wax pockets in elements of the Product.
- 2.5. Finger-jointed wooden elements used in the Product.
- 2.6. Damage related to the normal wear and tear of the Product (e.g. signs of wear on floor boards or the doorsill).
- 2.7. Glazed units/glass panes mechanically damaged by the Buyer, broken or thermally broken (which may occur when the difference in temperature of the glass in the central area and in the hidden edge area of a pane or glazed unit exceeds the critical value).
- 2.8. Reasons related to normal physical phenomena. For example, condensation of moisture caused by greater differences between interior and exterior temperatures, and excessive humidity. This mostly affects windows or corners of the garden house (spots or mould may develop). This can be avoided only by using heating or ventilation systems.
- 2.9. Damage related to unforeseeable factors (e.g. vandalism, flooding, wind speed over 21 m/s).
- 2.10. Product elements installed in an environment that is unsuitable for the product (excessive humidity, temperature differences, etc.). For example, wooden doors (included in delivery) are not designed for wet rooms (like bathrooms or saunas). Using them in wet environments may cause excessive bending or expansion that compromises their functionality.
- 2.11. Damage resulting from negligence whilst using the product. For example, entrance doors that may be flipped open by wind or storm and slammed against the wall or beyond their opening range. This could break the hinges or cause cracks to develop in the wood. We recommend using latches or stoppers (not included in delivery) to avoid this. Excessive snow loads should be removed from the garden house roof during winter season, particularly if there is heavy snowfall or melting which poses a major risk for buildings with a flat or low-pitched roof. Be sure to follow safety precautions if you decide to remove the snow from the roof by yourself.

### The Buyer shall lose their entitlement to the warranty in the following cases:

- the Buyer does not verify the quantity, completeness and quality of the Product and elements thereof within a reasonable time following delivery and acceptance of the Product and in all cases before installation;
- elements with defects have already been installed or painted, but the deficiency in the Product would have been noticeable during inspection. The detected deficiency shall be recorded as described in article 1.5; and/or
- the Buyer submits to the Seller wrong or insufficient data regarding the Product or warranty incident or documents proving the purchase are not submitted.

\*In accordance with EU regulations



## **PRODUKTGARANTIE\***

Ihr Gartenhaus hat eine 2-jährige Produktgarantie, zusätzlich gewähren wir für die Wandbohlen eine 5-jährige Sondergarantie (ausgenommen sind 19-mm Wandbohlen). Genauere Garantiebedingungen sind nachstehend beschrieben. Durch die Reparatur oder den Austausch von Teilen des Produktes während der Garantiezeit wird weder die Garantifrist verlängert noch eine Garantie mit neuer Dauer gewährt. Die Garantie der während der Produktgarantie ausgetauschten oder reparierten Teile endet zusammen mit dem Ablauf der Garantifrist für das gesamte Produkt.

### **1. Allgemeine Garantiebedingungen:**

- 1.1 Das Produkt muss vom Hersteller oder vom offiziellen Händler des Herstellers (nachstehend Verkäufer) gekauft worden sein und der Endverbraucher des Produktes (nachstehend: Käufer) muss zum Zeitpunkt des Auftretens des Garantiefalles die für das Produkt gestellte Rechnung bezahlt haben.
- 1.2 Der Käufer hat sicherzustellen, dass das Produkt bestimmungsgemäß ausgewählt wurde und es für die Aufstellung auf der vorgesehenen Stelle geeignet ist (beispielsweise die ganzjährige Benutzung als Büro o. ä.).
- 1.3 Die Garantie beginnt mit der Übergabe des Produktes an den Käufer nach der Unterzeichnung der Empfangsbestätigung. Die Voraussetzung für die Gültigkeit der Garantie ist die präzise Einhaltung der Aufbauanleitung. Die am Produkt oder seinen Teilen vorgenommenen Änderungen müssen vorher mit dem Verkäufer abgestimmt sein.
- 1.4 Als Garantiefall werden mögliche Konstruktionsfehler des Produkts, Mängel und/oder Fehlen der Bauteile behandelt, deren Anerkennung als Garantiefall im Punkt 2 nicht ausgeschlossen ist.
- 1.5 Über einen während der Garantiezeit auftretenden Produktmangel muss der Verkäufer sofort, jedoch nicht später als innerhalb von fünf Werktagen nach der Entdeckung des Mangels, benachrichtigt werden. **Die Basis für die Einreichung einer Beschwerde sind Foto(s), die Beschreibung des Mangels, die Kontrollnummer des Produkts und die herstellerseitige Seriennummer (die Nummer finden Sie auf dem Kontrollschein sowie auf dem Aufkleber der Verpackung). Beachten Sie: Bei jeder Korrespondenz oder Reklamation muss die Kontrollnr. mit angegeben werden. Bewahren Sie den Kontrollschein auf!**
- 1.6 Die Garantiehaftung umfasst ausschließlich das auszutauschende defekte Einzelteil. Der Käufer und der Verkäufer werden den nächstmöglichen Liefertermin und -ort vereinbaren. Die Garantiehaftung deckt keine durch die Aufklärung des Mangels und durch den Aufbau entstandenen Transport-, Aufbau-, Zeit- oder Kommunikationskosten ab. Der Verkäufer haftet, weder vor dem Käufer noch vor Dritten, für keinerlei aus dem Produktmangel sich ergebende Neben- oder Folgeschäden.
- 1.7 Der Verkäufer behält sich das Recht vor, bei Verdacht den Fall länger als 14 Tage zu bearbeiten und dabei nach seiner Wahl einen Sachverständigen einzubeziehen, um aufzuklären:
  - ob das Produkt nach der vorgegebenen Aufbauanleitung aufgebaut wurde.
  - ob es Garantieverpflichtung ausschließende Umstände, beschrieben im Punkt 2, gibt.
- 1.8 Der Verkäufer ist berechtigt, vom Käufer die Erstattung der für Bearbeitung einer unbegründeten Reklamation getätigten Kosten zu verlangen.

### **2. Die Garantie deckt folgendes nicht ab:**

- 2.1. Die nach der Übergabe des Produktes an den Käufer durch falsche Lagerung (Lagerung ungeschützt gegen Witterungseinflüsse, im Kontakt mit dem Erdboden, in beheizten Räumen) oder beim Transport und Aufbau entstandenen Beschädigungen. **Die beim Transport entstandenen Beschädigungen (falls die Übergabe des Produktes am Wohnort oder Sitz des Käufers stattfindet), die vor der Warenübergabe festgestellt werden können (vor dem Entladen des Fahrzeuges), sind mit Fotos festzustellen und an den Verkäufer weiterzuleiten.**
- 2.2. Geringfügige Transportschäden an den Produktelementen beeinträchtigen die statische Funktion dieser Elemente nicht. Zum Beispiel ein Transportschaden am Produkt, der durch eine beschädigte Ecke an der Transportverpackung verursacht wurde. Dies betrifft nicht die statische Festigkeit und kann einfach mit Schrauben und Spezialholzkleber repariert werden, um die ordnungsgemäße optische Erscheinung wiederherzustellen.
- 2.3. Die beim Aufbau des Produktes begangenen Fehler:
  - beim Aufbau wurde die Aufbauanleitung nicht befolgt;
  - bei den Aufstellarbeiten wurden die herrschenden Witterungsverhältnisse (starker Wind, Schnee, Eis, Regen), die das Produkt beschädigen können, nicht beachtet;
  - der Abstand zwischen der Oberkante des Fundaments oder des ersten Wandbauteiles des Hauses und dem Erdboden ist kleiner als 45 mm;
  - die Außenkante der untersten Wandreihe ist nicht außerhalb der Außenkante des Fundaments eingebaut (erforderlich 5 mm);
  - der Grundrahmen ist nicht ausgelotet und steht nicht im rechten Winkel;
  - zwischen dem Fundament und der Konstruktion wurde keine Feuchtigkeitssperre verwendet;
  - das ganze Produkt wurde sofort nach seinem Aufbau nicht mit einem Holzschutzmittel beidseitig bearbeitet, einschließlich der Türen und Fenster, die ebenfalls unbedingt beidseitig bearbeitet werden müssen (um Verfärbungen, Krümmung, Ausdehnung vorzubeugen). (Bei der Auswahl von Holzschutzmitteln sich vom Fachmann/Lackhändler beraten lassen);
  - das Produkt wurde für seine Bewahrung nicht ausreichend gegen die Witterungsverhältnisse, beispielsweise mit Dachbelag- und Befestigungsleisten, Anker, Sturmleisten oder Ähnlichem geschützt, auch in dem Fall, wenn diese genannten Mittel nicht im Lieferumfang des Gartenhauses enthalten sind;
  - an den Wänden wurden starre Gegenstände befestigt, die einen normalen Trocknungs-, Schrumpfungs-, Absetzungs- oder Ausdehnungsraum des Hauses behindern (dies muss auch bei der Fixierung der Muttern der Sturmleisten berücksichtigt werden);
  - beim Einbau von Dachbrettern wurde kein Ausdehnungsraum berücksichtigt (erforderlich 1-2 mm);
  - Die Dachpappe (falls diese im Lieferumfang des Gartenhauses enthalten) ist nur als Unterlage des Dachbelages vorgesehen ist.
- 2.4. Die Besonderheiten des Holzes als Naturstoff:
  - Ausdehnung, Schrumpfung (in der Breite oder Höhe unter 3%), Farbunterschiede, Verdrehung und Verziehung der Einzelteile, die den Aufbau nicht verhindern.
  - Vorkommen von ganzen/eingewachsenen Ästen auf Einzelteilen des Produktes, die die Stabilität des Produktes nicht beeinträchtigen.
  - auf Flächen der Fußboden- und Dachdielen vorkommende ungehobelte Flächen, Baumkantigkeit oder ausgefallene Äste. Wenn möglich, die Dielen so einbauen, dass die genannten Mängel in der Endbearbeitung verdeckt sind (beispielsweise durch Umdrehen von Dielen).
  - an den Einzelteilen des Produktes:
    - Vorkommen von ausgefallenen Ästen mit einem Durchmesser von max. 20 mm, auch auf der schmalen Seite, die durch die Endbearbeitung der Konstruktion verdeckt werden.
    - Bildung kleiner Risse oder Spalten (witterungsbedingt), die nicht durchgängig sind und auch nicht die Stabilität der Konstruktion gefährden.
    - Vorkommen von Harzgalen.
- 2.5. Das Vorkommen des keilgezinkten Holzes im Produkt.
- 2.6. Die aus dem natürlichen Verschleiß entstandenen Beschädigungen (beispielsweise der Verschleiß der Fußbodendielen oder der Türschwelle).
- 2.7. Das Glaspaket/Glas, das durch den Käufer mechanisch beschädigt oder thermisch zerstört wurde (eine thermische Zerstörung des Glases kann entstehen, wenn die Temperaturdifferenz des Glases oder des Glaspaketes zwischen der Glasmitte und dem Randbereich des Glases die kritische Grenze übersteigt).
- 2.8. Die Ursachen, die auf die normalen physikalischen Umstände zurückzuführen sind. Zum Beispiel Kondensation der Feuchtigkeit, die durch größere Unterschiede zwischen der Innen- und Außentemperatur und übermäßiger Feuchte verursacht werden. Dies wirkt sich hauptsächlich auf Fenster oder Ecken des Gartenhauses aus (Flecken- oder Schimmelbildung). Dies kann nur durch Heiz- oder Belüftungssysteme vermieden werden.
- 2.9. Die Beschädigungen des Produktes durch unvorhersehbare Umstände (z.B. Vandalismus, Überschwemmungen, windgeschwindigkeit über 21 m/s).
- 2.10. Produktelemente, die in einer für das Produkt ungeeigneten Umgebung eingebaut sind (übermäßige Feuchte, Temperaturunterschiede, usw.). Zum Beispiel (im Lieferumfang enthaltene) Holztüren sind nicht für Nasszellen (wie Badezimmer oder Saunen) geeignet. Sollten diese in feuchter Umgebung verwendet werden, kann dies zu übermäßiger Verformung oder Dehnung führen, wodurch deren Funktionalität beeinträchtigt wird.
- 2.11. Schäden, die durch Fahrlässigkeit bei der Verwendung des Produktes verursacht werden. Zum Beispiel Eingangstüren, die sich bei einem Windzug oder Sturm alleine öffnen und gegen die Wand schlagen oder über ihren Öffnungsbereich hinaus geöffnet werden. Dies kann zu einem Bruch der Scharniere führen oder Risse im Holz verursachen. Um dies zu vermeiden, empfehlen wir die Verwendung von Verriegelungen oder Stoppern (nicht im Lieferumfang enthalten). Entfernen Sie im Winter übermäßige Schneelast vom Dach des Gartenhauses, insbesondere im Falle starken Schneefalls oder Schneeschmelze, die ein wesentliches Risiko für Gebäude mit Flachdach oder relativ flachem Schrägdach darstellt. Achten Sie darauf, die Vorsichtsmaßnahmen einzuhalten, wenn Sie selbst den Schnee vom Dach entfernen.

### **Der Käufer verliert das Recht auf die Produktgarantie, wenn:**

- Der Käufer die Anzahl, Vollständigkeit und Qualität des Produktes und seiner Einzelteile bei ihrem Empfang, innerhalb einer angemessenen Zeit nach der Übernahme des Produktes und insbesondere vor dem Beginn des Aufbaus nicht geprüft hat.
- Die defekten Bauteile bereits eingebaut oder behandelt wurden, wenn der Mangel am Produkt während einer Kontrolle feststellbar gewesen wäre. Der aufgetretene Mangel muss, wie im Punkt 1.5 beschrieben, festgestellt werden.
- Der Käufer dem Verkäufer in Verbindung mit dem Produkt oder Garantiefall falsche oder unzureichende Angaben vorgelegt hat oder keine den Kauf bestätigende Unterlagen vorliegen.

\*In accordance with EU regulations



## **CONDITIONS DE GARANTIE\***

Votre abri de jardin est garanti 2 ans. Pour les éléments en bois des murs (à l'exception de ceux de 19 mm d'épaisseur) nous accordons une garantie de 5 ans. Les conditions de garantie sont décrites ci-dessous. La réparation ou le remplacement du produit durant la période de garantie n'entraîne pas le prolongement de l'ancienne garantie ou l'octroi d'une nouvelle. La garantie couvrant les éléments réparés ou remplacés prend fin en même temps qu'avec celle du produit complet.

### **1. Conditions générales :**

- 1.1. Le produit doit être acheté directement chez le Fabricant ou chez son Distributeur officiel (ci-après nommé Vendeur) et la facture présentée au consommateur final (ci-après nommé Client) doit avoir été réglée au moment de la découverte du défaut.
- 1.2. Le Client est obligé de s'assurer que le choix du produit est conforme à son usage et au terrain où ce dernier sera monté (p.ex., utilisation en tant que bureau ou pour le stockage des matériaux, outils, etc.).
- 1.3. La garantie est valable à partir de la signature du document d'expédition et de la remise du produit au Client. La garantie n'est valable qu'à condition de suivre les instructions exposées dans la notice de montage. Les modifications apportées au produit ou à ses éléments doivent être préalablement consenties par le Vendeur.
- 1.4. Sont couverts par la garantie les vices éventuels dans la construction du produit, les défauts et/ou les composants manquants, sauf les cas d'exclusion de garantie stipulés au point 2.
- 1.5. Il faut aviser le Vendeur des défauts découverts pendant la période de garantie dans les cinq jours ouvrables à compter de la découverte. **La réclamation doit contenir : photo(s), description du défaut, numéro de référence du produit et son numéro de série (indiqué à la dernière page de la notice de montage et sur l'étiquette de l'emballage).**
- 1.6. La garantie ne couvre que la pièce défectueuse à remplacer. Le Client et le Vendeur s'entendent sur le meilleur délai et le lieu de livraison. Ne sont pas couverts par la garantie : frais de transport, de montage et de communication dans le cadre de la réclamation. Le Vendeur n'est pas responsable à l'égard du Client ou de tierces personnes de tout préjudice résultant de produits défectueux.
- 1.7. Le Vendeur se réserve le droit de dépasser le délai de 14 jours réservé à l'examen du défaut en cas de doute, ainsi que de faire appel à des experts afin de savoir:
  - si le produit a été monté conformément à la notice de montage ;
  - si la garantie n'est pas exclue compte tenu des dispositions du point 2.
- 1.8. Le Vendeur a le droit de réclamer au Client de rembourser les frais générés par une réclamation injustifiée de celui-ci.

### **2. Exclusions de garantie :**

- 2.1. Les défauts causés par le stockage non conforme après la remise du produit au Client (stockage à ciel ouvert, en contact direct avec le sol, dans des locaux chauffés) ou l'endommagement du produit pendant son transport et son montage. **L'endommagement du produit pendant le transport (si le Client le reçoit à son domicile ou lieu de résidence) identifiable avant la réception de la marchandise (avant le déchargement du camion) doit être photographié ; les photos sont à transmettre au Vendeur.**
- 2.2. Des dommages minimes liés au transport peuvent ne pas avoir d'impact sur la fonction statique des éléments concernés : par exemple, un angle de versant de toiture endommagé dans un colis. Cela ne compromet pas la résistance statique et se répare facilement à l'aide de vis ou de colle spéciale à bois pour restaurer l'aspect visuel.
- 2.3. Les défauts causés par le montage :
  - les instructions de montage n'ont pas été suivies ;
  - pendant le montage les conditions météorologiques – susceptibles d'endommager le produit – n'ont pas été prises en compte (vent fort, neige, glace, pluie) ;
  - les fondations/les madriers inférieurs des murs sont disposé(s) à une hauteur inférieure à 45 mm par rapport au sol ;
  - les murs sont montés sans porte-à-faux par rapport aux fondations (porte-à-faux préconisé: 5 mm) ;
  - le cadre de base n'est pas à niveau / d'équerre ;
  - une couche d'isolation contre l'humidité n'a pas été posée entre la fondation et le cadre de base ;
  - l'abri de jardin n'a pas été traité juste après le montage avec un produit de protection du bois au moins à l'extérieur (il est préférable de traiter les portes et fenêtres à l'intérieur et à l'extérieur), ce qui protège le bois de la décoloration, de la torsion et du gonflement. Pour choisir le produit de traitement du bois en connaissance de cause, veuillez consulter un spécialiste/vendeur de peintures ;
  - l'abri de jardin n'a pas été suffisamment protégé face aux phénomènes atmosphériques, p.ex., à l'aide de lattes de toiture, lattes de fixation, fers/boulons d'ancrage, lattes anti-tempête, etc., même si ces éléments ne sont pas inclus dans le kit de l'abri de jardin ;
  - sur les murs sont fixés de façon rigide des éléments susceptibles d'entraver le rétrécissement, l'affaissement ou le gonflement normal du bois (il faut aussi en tenir compte lors du serrage des écrous de lattes anti-tempête) ;
  - lors de la fixation des voliges on n'a pas tenu compte du gonflement (1-2 mm) ;
  - le feutre bitumé (s'il fait partie du kit) à mettre en sous-couche a été abîmé au cours du montage.
- 2.4. Le bois en tant que matériau naturel :
  - gonflement et rétrécissement (dans les limites de 3 %), décolorations, voilages, gauchissements, torsions, si l'assemblage reste possible ;
  - nœuds vivants ou profonds dans le bois qui n'altèrent pas la qualité du produit ;
  - surfaces non rabotées, flaches, trous de nœuds sur les lames de plancher et voliges, si ces défauts peuvent être dissimulés au cours de l'assemblage (p.ex., en retournant la planche) ;
  - trous de nœud jusqu'à 20 mm de diamètre, si ces derniers se trouvent sur les bords et peuvent être dissimulés au cours de l'assemblage ;
  - petites fentes ou fissures provoquées par le séchage, qui ne traversent pas la pièce de part en part et n'altèrent pas la fiabilité de l'ossature ;
  - poches de résine.
- 2.5. Pièces en bois, assemblées à tenons et mortaises.
- 2.6. Usure naturel du produit (p.ex., des planches du seuil et du plancher).
- 2.7. Fenêtres/vitres détériorées mécaniquement, cassées ou brisées (y compris à cause d'un choc thermique, lorsque la différence des températures entre les bords encastrés et la partie ouverte de la vitre dépasse la valeur critique).
- 2.8. Phénomènes physiques naturels. Il faut bien retenir que le confinement d'humidité provoque de grandes différences entre les températures intérieures et extérieures, et une humidité excessive. Cela impacte principalement les ouvertures et les coins du chalet (des taches et des moisissures peuvent se développer). Cela ne peut être évité que par l'installation d'un moyen de chauffage ou de ventilation.
- 2.9. Dégâts causés par la force majeure (vandalisme, inondations, vitesse du vent supérieure à 21 m/s, etc.).
- 2.10. Les éléments du produit ne doivent pas être installés pour un endroit qui ne convient pas : importante humidité, différences de température, etc. Par exemple, les portes en bois (incluses dans la livraison) ne sont pas conçues pour être utilisées en présence d'humidité (comme baignoires ou saunas). Leur utilisation dans des environnements humides peut entraîner un cintrage excessif ou une dilatation qui compromet leur fonction.
- 2.11. Des dommages peuvent résulter d'une négligence lors de l'utilisation du produit : par exemple, les portes d'entrée peuvent se retourner à cause du vent ou d'une tempête et se claquer contre le mur ou s'ouvrir au-delà de ce qui est prévu. À cause de cela, les charnières peuvent se tordre ou le bois peut se fissurer. Nous recommandons l'utilisation de verrous ou de butées (non fournis dans la livraison) pour l'éviter. Il faut dégager toute la neige sur le toit du chalet en hiver, surtout en cas de chutes de neige importantes ou de fonte de neige, ce qui pose un risque majeur pour les constructions avec un toit plat ou faiblement incliné. Bien suivre les mesures de sécurité si vous vous engagez à dégager la neige du toit par vos propres moyens.

### **Le client perd le droit à la garantie, si :**

- le Client n'a pas contrôlé ni le contenu du kit livré, ni la qualité des composants dans un délai raisonnable suite à la livraison (particulièrement avant le montage) ;
- les éléments défectueux sont déjà assemblés ou peints, alors que leurs défauts auraient pu être découverts au cours du contrôle. Les défauts détectés doivent être enregistrés conformément aux dispositions du point 1.5 ;
- le Client a fourni au Vendeur des informations fausses ou insuffisantes dans le cadre de la réclamation de garantie ou n'a pas présenté le justificatif d'achat.





## **GARANZIA SUL PRODOTTO\***

Il capanno ha una garanzia di 2 (due) anni, e sui componenti in legno delle pareti viene concessa una garanzia speciale di 5 anni (esclusi i componenti delle pareti in legno da 19 mm). Informazioni dettagliate sulla garanzia sono descritte nel seguito. La riparazione o la sostituzione del prodotto durante il periodo di garanzia non estende la scadenza della garanzia o determina la concessione di una nuova garanzia. La garanzia dei componenti sostituiti o riparati durante il periodo di garanzia scade al termine del periodo di garanzia complessivo.

### **1. CONDIZIONI GENERALI DELLA GARANZIA:**

- 1.1. Il prodotto deve essere stato acquistato presso il produttore o da un rivenditore autorizzato dal produttore, (nel seguito denominato Venditore) e deve essere stato pagato dall'utilizzatore finale (nel seguito denominato Acquirente), al momento dell'utilizzo della garanzia, in base alla fattura presentata.
- 1.2. L'Acquirente deve assicurarsi che il prodotto è stato scelto conformemente all'uso previsto ed è adatto al luogo selezionato per l'installazione (ad esempio, da utilizzarsi nel corso dell'anno come ufficio, ecc.).
- 1.3. Il periodo di garanzia decorre dalla data della firma dei documenti che accompagnano il prodotto, da parte dell'Acquirente. Prerequisito per la validità della garanzia è che il capanno sia stato eretto in esatta conformità con le istruzioni di assemblaggio. Le modifiche apportate al prodotto o alle sue parti devono essere coordinate in anticipo con il Venditore.
- 1.4. In caso di ricorso alla garanzia, verranno verificati i potenziali errori di costruzione/assemblaggio, la difettosità e/o mancanza di componenti del prodotto, in particolare vale quanto descritto al paragrafo 2.
- 1.5. Nel corso del periodo di validità della garanzia, i difetti riscontrati nel prodotto devono essere immediatamente notificati al Venditore, e in ogni caso entro cinque giorni lavorativi dalla data in cui il difetto viene rilevato. **La segnalazione deve essere basata su foto del difetto e la sua descrizione, il numero di articolo del prodotto e il numero di serie del produttore (il numero è indicato nell'ultima pagina del manuale di assemblaggio e sull'etichetta sulla confezione).**
- 1.6. La garanzia copre esclusivamente il pezzo difettoso da sostituire nel corso del periodo di validità. L'Acquirente e il Venditore si accordano sulle modalità di consegna e dei tempi. La garanzia non include il trasporto, i lavori di montaggio, costi legati al tempo o alle modalità di comunicazione, che vengono sostenuti per l'identificazione del difetto e la sua risoluzione. Il Venditore non è responsabile verso l'Acquirente o verso terzi per eventuali danni, anche indiretti, dovuti a qualsiasi difetto del prodotto.
- 1.7. Il Venditore si riserva il diritto di prolungare, in caso di dubbio, la procedura oltre i 14 giorni lavorativi e coinvolgere esperti di sua scelta, al fine di determinare:
  - se il prodotto sia stato installato secondo le istruzioni di installazione previste;
  - se si siano verificate circostanze che escludono l'applicazione della garanzia, descritte al paragrafo 2.
- 1.8. Il Venditore ha il diritto di richiedere all'Acquirente il rimborso delle spese sostenute nel caso di reclami infondati.

### **2. La garanzia NON si applica a quanto segue:**

- 2.1. Danni causati da cattiva conservazione del prodotto dopo il trasferimento del prodotto all'Acquirente (soggetti alle intemperie, a contatto con il terreno, in locali con temperatura troppo elevata) o danni subiti durante il trasporto e l'installazione. **Danni verificatisi durante il trasporto (nel caso il prodotto venga trasferito alla sede o residenza dell'Acquirente), che è possibile identificare prima del ricevimento della merce (prima di scaricarli dal veicolo) vanno documentati con fotografie da trasmettere prontamente al Venditore.**
- 2.2. Danni irrilevanti agli elementi del prodotto subiti durante il trasporto che non influiscono sulla funzionalità statica di tali elementi. Ad esempio, un angolo rotto sullo spigolo nell'imballaggio di trasporto. Ciò non compromette la resistenza statica e può essere facilmente riparato utilizzando viti o colla speciale per legno al fine di ripristinarne un corretto aspetto visivo.
- 2.3. Difetti verificatisi durante l'assemblaggio:
  - L'assemblaggio non è stato eseguito secondo le istruzioni;
  - non sono state tenute in considerazione le condizioni meteorologiche (vento, neve, ghiaccio, pioggia), che possono danneggiare il prodotto;
  - tra il bordo esterno delle fondamenta o il bordo superiore del dettaglio della prima parete e la superficie del terreno vi è una differenza inferiore a 45 mm;
  - la parete esterna inferiore della parete non è stata installata all'esterno della parete esterna della fondazione (richiesti 5 mm);
  - il telaio di base non è in piano e in squadra;
  - non sono stati inseriti elementi per la protezione dall'umidità tra la costruzione in legno e le fondamenta;
  - il prodotto non è stato immediatamente e correttamente trattato, dopo la costruzione, incluse porte e finestre, con finitura su entrambi i lati (per evitare perdita di colore, indurimento ed espansione). Per la scelta dei prodotti da usare per la finitura, consultare uno specialista o un fornitore specializzato in vernici;
  - il prodotto non è stato sufficientemente protetto dagli agenti atmosferici, ad esempio, con coperture e materiale aggiuntivo, ancoraggi, protezioni dalle intemperie o altri mezzi simili, anche se questi componenti non sono inclusi nel kit di montaggio del capanno;
  - sulle pareti sono stati fissati rigidamente oggetti che impediscono il normale assestamento dovuto alla contrazione per essiccazione, cedimento o espansione (ciò va tenuto in considerazione quando si serrano i dadi di fissaggio delle travi di rinforzo);
  - nell'installazione delle travi del tetto non è stato rispettato lo spazio per l'assestamento (richiesto 1-2 mm);
  - materiale da utilizzarsi come base per il rivestimento del tetto (se incluso nel kit di montaggio del capanno).
- 2.4. Problemi legati alle caratteristiche naturali del legno:
  - il legno può espandersi e contrarsi (meno del 3% su larghezza o spessore), mostrare differenze di tonalità, curvatura e torsione dei componenti, che non ne impediscono tuttavia l'utilizzo;
  - i dettagli di prodotto possono mostrare nodi/crescite naturali che non hanno effetti sulla stabilità del prodotto;
  - la superficie piallata delle tavole del pavimento e del tetto può mostrare irregolarità, nodi e danni superficiali, ma è possibile utilizzare comunque la tavola in modo da nascondere tali irregolarità (ad esempio voltandola e utilizzandola tavole dal lato opposto);
  - i componenti mostrano nodi/crescite di diametro fino a 20 mm, compreso il caso in cui si presentassero sui bordi delle travi, ma è comunque possibile nascondere alla vista in fase di assemblaggio del capanno;
  - la stabilità del materiale da costruzione non è influenzata da rami e nodi sviluppatasi in modo naturale e da piccole crepe o fessure, non passanti, creatasi durante il processo di essiccazione;
  - sacche di resina presenti sui componenti del prodotto.
- 2.5. La presenza di componenti con giunzioni a pettine/incastro.
- 2.6. Danni causati dalla normale usura derivante dall'uso del prodotto (ad esempio, l'usura sulla soglia di ingresso).
- 2.7. Vetri isolanti/vetri, fisicamente danneggiati dall'Acquirente, o danneggiati da effetti termici (la rottura termica del vetro può verificarsi se la differenza tra la temperatura del vetro singolo o multiplo supera il limite critico tra la parte centrale e quella coperta dal bordo).
- 2.8. Cause dovute a naturali fenomeni fisici. Ad esempio, condensa dell'umidità causata da eccessiva differenza tra la temperatura interna ed esterna e umidità molto elevata. Questo riguarda principalmente le finestre o gli angoli della casetta (possono svilupparsi macchie o muffe). Tutto ciò può essere evitato solo utilizzando sistemi di riscaldamento o ventilazione.
- 2.9. Danni al prodotto dovuti a circostanze impreviste (come ad esempio atti vandalici, inondazioni, la velocità del vento non deve essere superiore a 21 m/s).
- 2.10. Elementi installati in un ambiente non adatto al prodotto (umidità eccessiva, sbalzi di temperatura, ecc.). Ad esempio, le porte in legno (incluse nella fornitura) non sono progettate per ambienti umidi (come bagni o saune). Il loro utilizzo in ambienti umidi può causare eccessive piegature o rigonfiamenti che ne compromettono la funzionalità.
- 2.11. Danni derivanti da negligenza durante l'utilizzo del prodotto. Ad esempio, le porte d'ingresso che possono essere spalancate dal vento o durante un temporale e sbattere contro la parete o finire oltre il loro raggio di apertura. Questo potrebbe rompere i cardini o causare sviluppo di crepe nel legno. Per evitare ciò, si consiglia di utilizzare catenacci o fermaporta (non inclusi nella fornitura). Durante la stagione invernale, i carichi di neve eccessivi devono essere rimossi dal tetto della casetta, in particolare nel caso di forti nevicate o di scioglimento, fattori che rappresentano un grave rischio per le costruzioni con tetto piano o a bassa pendenza. Se si decide di rimuovere la neve dal tetto da soli, assicurarsi di prendere le dovute precauzioni di sicurezza.

### **L'Acquirente perde ogni diritto alla garanzia nel caso:**

- non si sia accertato della completezza e della qualità della consegna entro un termine ragionevole dopo la ricezione del prodotto, e in ogni caso prima dell'inizio dell'assemblaggio;
- le parti difettose sono state già montate o verniciate, ma il difetto del prodotto poteva essere rilevato già in fase di controllo. Il difetto riscontrato va segnalato come descritto nella sezione 1.5;
- l'Acquirente ha presentato al Venditore, in relazione al prodotto o alla garanzia, dati errati o insufficienti, o insufficienti prove dell'effettivo acquisto.



## **PRODUCTGARANTIE\***

Uw tuinhuis heeft twee jaar productgarantie, bovendien geven we voor de houten onderdelen van de muur vijf jaar speciale garantie (met uitzondering van de 19 mm houten onderdelen van de muur). Precieze garantievoorwaarden staan hieronder vermeld. Bij reparatie of vervanging van het product binnen de garantieperiode wordt de garantieperiode niet verlengd en wordt geen garantie met een nieuwe duur gegeven. De garantie van de binnen de garantieperiode van het product vervangen of gerepareerde delen eindigt samen met het verstrijken van de garantietermijn van het product als geheel.

### **1. Algemene voorwaarden van de garantie:**

- 1.1. Het product dient te zijn gekocht bij de Producent of de officiële distributeur van de Producent (hierna: Verkoper) en de eindconsument van het product (hierna: Koper) dient voorafgaand aan het moment waarop zich een garantiegeval voordoet, de voor het product ontvangen factuur te hebben betaald.
- 1.2. Koper dient zich ervan te vergewissen dat het product gekozen is overeenkomstig de beoogde doeleinden en geschikt is voor de geplande bouwplaats (bijvoorbeeld het gebruik als kantoor het hele jaar door e.d.).
- 1.3. De garantieperiode begint vanaf de levering van het product aan de Koper na ondertekening van begeleidende documenten. Voorwaarde voor de geldigheid van de garantie is het nauwkeurig volgen van bouwhandleiding. Wijzigingen aan het product of aan de onderdelen daarvan dienen voorafgaand met de Verkoper te zijn afgesproken.
- 1.4. Onder de garantie vallen eventuele constructiefouten van het product, gebreken en/of ontbreken van componenten, voor zover de garantie niet onder punt 2 is uitgesloten.
- 1.5. De Verkoper dient van het gebrek dat zich binnen de garantieperiode van het product voordoet onmiddellijk, niet later dan binnen vijf werkdagen na de ontdekking van het gebrek, in kennis te worden gesteld. **Als basis voor het indienen van een klacht dienen foto('s), een omschrijving van het gebrek, het artikelnummer van het product en het serienummer van de producent (dit nummer staat vermeld op de laatste bladzijde van de handleiding en op het etiket op de verpakking).**
- 1.6. Garantieverantwoordelijkheid betreft alleen het uit hoofde van de garantie te vervangen defecte onderdeel. Koper en Verkoper komen een tijdstip (zo snel mogelijk) en plaats van levering overeen. Garantieverantwoordelijkheid betreft niet vervoer-, bouw-, tijd- of communicatiekosten gemaakt bij de vaststelling van het gebrek en het bouwen. Verkoper is ten aanzien van Koper of derde personen niet verantwoordelijk voor welke nevenschade of vervolgschade dan ook als gevolg van het gebrek van het product.
- 1.7. Verkoper behoudt zich het recht voor om bij twijfel het geval langer dan 14 werkdagen in behandeling te houden door het betrekken van deskundigen naar eigen keuze om vast te stellen of:
  - het product volgens de voorgeschreven bouwhandleiding is geplaatst.
  - er zich omstandigheden voordoen zoals beschreven onder punt 2 die de garantieverplichting uitsluiten.
- 1.8. Verkoper is gerechtigd om van Koper de voor de behandeling van ongegronde reclamatie gemaakte kosten terug te vorderen.

### **2. De garantie strekt zich niet uit tot:**

- 2.1. de schade ontstaan door onjuiste opslag van het product na de levering van het product aan de Koper (opslag blootgesteld aan weersinvloeden, in contact met de grond, in verwarmde ruimten) of schade ontstaan bij het vervoer en de bouw. **Tijdens het vervoer ontstane schade (indien de overdracht van het product plaats vindt in de woon- of verblijfplaats van de Koper) die vóór de ontvangst van goederen vastgesteld kan worden (vóór het lossen van de wagen) dient met een foto te worden vastgelegd en de foto dient aan de Verkoper te worden gestuurd.**
- 2.2. Kleine transportschade aan productelementen die geen gevolgen heeft voor de statische werking van deze elementen. Bijvoorbeeld een kapotte hoek of beschadigd uiteinde van de transportverpakking. Dit heeft geen gevolgen voor de statische sterkte en kan eenvoudig worden gerepareerd met behulp van schroeven of speciale houtlijm, zodat de visuele uitstraling weer wordt hersteld.
- 2.3. Bij het monteren van het product gemaakte fouten:
  - bij het plaatsen is de bouwhandleiding niet gevolgd;
  - bij de bouwwerkzaamheden is geen rekening gehouden met de actuele weersomstandigheden (sterke wind, sneeuw, ijs, regen) die het product kunnen beschadigen;
  - de afstand tussen de bovenrand van het fundament of het onderste deel van de muur van het huis en de grond is kleiner dan 45 mm;
  - de buitenrand van het onderste muurdeel is niet geplaatst buiten de buitenrand van het fundament (vereist 5 mm).
  - het fundament is niet horizontaal en loodrecht;
  - tussen het fundament en de constructie is geen vochtwerende laag gebruikt;
  - het product is niet onmiddellijk na het optrekken geheel met een houtverduurzamingsmiddel afgewerkt, dit geldt ook voor deuren en ramen die beslist aan beide zijden afgewerkt moeten worden (om kleurveranderingen, kromtrekken en uitzetten te voorkomen). Bij het kiezen van houtverduurzamingsmiddelen te overleggen met een verspecialist;
  - bij het bewaren van het product is het niet genoeg beschermd tegen weersinvloeden, bijvoorbeeld door middel van dakbedekkings- en bevestigingslijsten, ankers, stormbeschermingslijsten en dergelijke, ook indien genoemde middelen niet zijn inbegrepen bij het tuinhuis;
  - op de muren zijn stijf gefixeerde objecten bevestigd die de normale droging, krimp, verzakking of uitzetting van het huis verhinderen (dat moet ook in acht worden genomen bij het vastzetten van de muur van stormbeschermingslijst);
  - bij het plaatsen van dakplanken heeft men geen rekening gehouden met uitzetting (vereist 1-2 mm);
  - dakkarton (indien inbegrepen bij het tuinhuis) dat bedoeld is voor het gebruik als onderlaag van dakbedekking.
- 2.4. Eigenschappen van hout als natuurlijk materiaal:
  - uitzetting, krimp (in breedte of dikte minder dan 3%) en kleurverschillen en wringen, krommen van onderdelen die het plaatsen niet verhinderen;
  - op delen van het product doen zich hele/ingegroeiende noesten voor die de stabiliteit van het product niet schaden;
  - het ongeschaafd oppervlak op vloer- en dakplanken, wankant en uitgevallen noesten indien de planken zo geplaatst kunnen worden dat de genoemde defecten in de uiteindelijke afwerking verborgen blijven (bijvoorbeeld door het omdraaien van planken);
  - op onderdelen van het product doen zich uitgevallen noesten voor met een doorsnede tot 20 mm, daaronder die welke zich aan randen van onderdelen van het product voordoen maar in de constructie met de uiteindelijke afwerking verborgen zijn;
  - in onderdelen van het product zijn (als gevolg van drogen) kleine scheuren ontstaan die niet doorlopend zijn en die de stabiliteit van de constructie van het product niet schaden;
  - op onderdelen van het product komen harsnesten voor.
- 2.5. Het voorkomen van houten onderdelen met een vingerlasverbinding in het product.
- 2.6. Schade als gevolg van natuurlijke slijtage van het product (bijvoorbeeld slijtage van vloerplanken of drempelstrip).
- 2.7. Glas dat door de Koper mechanisch is beschadigd, gebroken of thermisch gebroken is (thermisch breken van het glas kan gebeuren indien het verschil tussen de temperatuur van het glas en het middengebied en verborgen randgebied van glas de kritische grens overschrijdt).
- 2.8. Gronden die betrekking hebben tot normale fysieke verschijnselen. Bijvoorbeeld condensvorming als gevolg van grotere verschillen tussen de binnen- en buitentemperaturen en een te hoge luchtvochtigheid. Dit heeft vooral gevolgen voor de ramen of hoeken van het tuinhuis (er kunnen vlekken of schimmels ontstaan). Dit kan alleen worden vermeden door verwarmings- of ventilatiesystemen te gebruiken.
- 2.9. Schade aan het product als gevolg van onvoorzien omstandigheden (bijvoorbeeld vandalisme, overstromingen, windsnelheid meer dan 21 m/s).
- 2.10. Productelementen die worden geïnstalleerd in een omgeving die niet geschikt is voor het product vanwege een te hoge luchtvochtigheid, temperatuurverschillen, enzovoorts. Houten deuren (bij de levering inbegrepen) zijn bijvoorbeeld niet ontworpen voor vochtige ruimten, zoals badkamers of sauna's. Wanneer u deze in vochtige omgevingen gebruikt, kunnen ze overmatig buigen of uitzetten waardoor hun werking wordt beïnvloed.
- 2.11. Schade als gevolg van nalatigheid tijdens het gebruik van het product. Bijvoorbeeld toegangsdeuren die door de wind of storm open kunnen gaan en tegen de muur slaan of die verder openwaaien dan technisch is toegestaan. Hierdoor kunnen de scharnieren afbreken of barsten in het hout ontstaan. We adviseren u om grendels of stoppen (niet bij de levering inbegrepen) te gebruiken om dit te vermijden. In de winter moeten grote hoeveelheden sneeuw van het dak van het tuinhuisje worden verwijderd – vooral als er sprake is van zware sneeuwval of van smeltende sneeuw, waardoor een groot risico voor gebouwen met een plat of bijna plat dak ontstaat. Volg de voorzorgsmaatregelen als u besluit om de sneeuw zelf van het dak te verwijderen.

### **De Koper heeft geen recht op productgarantie indien:**

- de Koper de omvang van het product en delen daarvan, compleetheid en kwaliteit niet heeft gecontroleerd bij het ontvangen van het product binnen redelijke tijd na ontvangst van het product en alvorens te beginnen met het monteren ervan;
- gebrekkige delen al geplaatst of geschilderd zijn terwijl het bij het product voorgedane gebrek ontdekt had kunnen worden tijdens de controle. Het voorgedane gebrek dient te worden vastgelegd volgens het bepaalde in punt 1.5;
- de Koper heeft aan de Verkoper ten aanzien van het product of het garantiegeval onjuiste of onvolledige gegevens overgelegd of de documenten die de koop aantonen ontbreken.

\*In accordance with EU regulations



## **GARANTÍA\***

Su casa de jardín dispone de una garantía de dos años, y para los elementos de pared de madera ofrecemos (excepto los de la pared de 19 mm) una garantía extendida de cinco años. Encontrará los términos y condiciones de la garantía a continuación. La reparación o sustitución del producto durante el período de garantía no extenderá el período de garantía ni concederá una nueva garantía con un nuevo período de garantía. La garantía de los elementos sustituidos o reparados durante el período de garantía expira al mismo tiempo que el período de garantía del producto.

### **1. Condiciones generales de la garantía**

- 1.1. La casa de jardín (de aquí en adelante: el Producto) se adquiere del Fabricante o de un distribuidor autorizado del Fabricante (de aquí en adelante: el Vendedor) y el usuario final del Producto (de aquí en adelante: el Comprador) debe haber pagado en su totalidad el Producto en el momento del incidente de garantía.
- 1.2. El Comprador se asegurará que el Producto se selecciona para su fin previsto y es adecuado para su instalación en la ubicación prevista (por ejemplo, su uso durante todo el año como una oficina no sería su fin previsto).
- 1.3. El período de garantía comienza en el momento en que el Producto es entregado al Comprador y se han firmado los documentos que lo acompañan. La garantía es válida siempre y cuando se sigan estrictamente las instrucciones de instalación. Cualquier modificación realizada en el Producto o en cualquiera de sus partes debe de ser acordada con antelación con el Vendedor.
- 1.4. Se considera un incidente de garantía un posible fallo en la estructura del Producto o un defecto u/o falta de un elemento que no esté excluido de la garantía de acuerdo con el artículo 2.
- 1.5. El Vendedor debe ser notificado inmediatamente de cualquier deficiencia en el Producto detectada durante el período de garantía, a más tardar dentro de los cinco días hábiles siguientes a la fecha en que se haya descubierto la deficiencia. **Al presentar una queja, debe ir acompañada de una o varias fotografías, una descripción de la deficiencia, el número de artículo del Producto y el número de serie asignado por el Fabricante (como indicado en la hoja del Certificado de Inspección y en la etiqueta adjuntada al embalaje).**
- 1.6. El alcance de la responsabilidad de garantía se limita exclusivamente a la sustitución del elemento defectuoso bajo garantía. El Comprador y el Vendedor acordarán la fecha de entrega más rápida posible y la ubicación. El alcance de la responsabilidad de garantía excluye el transporte, la instalación, el tiempo y los gastos de comunicación relacionados con la detección del defecto y la instalación. El Vendedor no se hace responsable ante el Comprador o un tercero por cualquier daño accidental o resultante de la deficiencia en el Producto.
- 1.7. En caso de duda, el Vendedor se reserva el derecho de procesar el incidente durante más de 14 días hábiles y de incluir expertos, por su propia voluntad, para establecer si:
  - el Producto fue instalado de acuerdo con las instrucciones de instalación proporcionadas; y si
  - existen circunstancias que excluyen la responsabilidad de garantía descrita en el artículo 2.
- 1.8. El Vendedor tiene derecho a reclamar una indemnización al Comprador por los gastos incurridos en la tramitación de una reclamación injustificada.

### **2. La presente garantía excluye lo siguiente:**

- 2.1. Daños causados por el almacenamiento incorrecto del Producto después de que el Producto haya sido entregado al Comprador (exposición a las condiciones climáticas, contacto con el suelo o en habitaciones con calefacción) o daños producidos durante el transporte y la instalación. **Los daños producidos durante el transporte (si el Producto fue entregado a la dirección de casa u otra dirección del Comprador) y que se pueden determinar antes de aceptar los artículos (es decir, antes de la descarga del vehículo) se registrarán aportando una o más fotografías que serán remitidas al Vendedor.**
- 2.2. Daño de transporte menor en elementos del producto que no afectan la funcionalidad estática de dichos elementos. Por ejemplo, una esquina rota del extremo del tejado de cuatro aguas en el paquete de transporte. Esto no compromete la resistencia estática y puede repararse fácilmente con tornillos o pegamento especial para madera para restaurar la apariencia visual adecuada.
- 2.3. Errores cometidos durante la instalación del Producto:
  - las instrucciones de instalación fueron ignoradas durante el proceso de instalación;
  - las condiciones climáticas (viento fuerte, nieve, hielo o lluvia) que podrían dañar el Producto no se tuvieron en cuenta durante la instalación;
  - la distancia entre el borde superior de la base o el primer elemento de pared de la casa es de menor de 45 mm;
  - el borde exterior de la fila inferior de la pared no está instalado 5 mm más allá del borde exterior de la base;
  - la subestructura no está nivelada ni en ángulo recto;
  - no se ha instalado ninguna barrera a prueba de humedad entre la cimentación y la estructura;
  - el Producto al completo no se ha acabado con un conservante de la madera inmediatamente después de la instalación, incluidas las puertas y ventanas, que deben llevar el acabado a ambos lados (para prevenir la decoloración, el doblado y la expansión). Al elegir conservantes de la madera debe consultarse un experto/vendedor de pintura;
  - en términos de asegurar la durabilidad del Producto, no ha sido suficientemente protegido contra las condiciones meteorológicas, por ejemplo, con tiras de revestimiento de tejado y tiras de fijación, anclajes, tiras de tormenta u otros medios, incluso si los accesorios indicados no están incluidos en el conjunto de la casa de jardín;
  - se han fijado rígidamente a una pared objetos que impiden el secado, el encogimiento, la fijación o la expansión normales del Producto (que también deben tenerse en cuenta al fijar la tuerca de la tira de tormenta);
  - durante la instalación de las tablas del tejado no se ha proporcionado un espacio de expansión de 1-2 mm; y/o
  - el fieltro de revestimiento (si está incluido en el conjunto de la casa de jardín) es utilizado como una capa inferior con el material de revestimiento.
- 2.4. Peculiaridades de la madera como material natural:
  - expansión, contracción (por debajo del 3% en anchura y grosor), diferencias en el color y la torsión y el doblado de los elementos, ninguno de los cuales dificultan la instalación de la casa de jardín;
  - nudos intactos/enterrados en elementos del Producto que no perjudican su estabilidad;
  - zonas sin cepillar, zonas opacas o zonas en las que los nudos se extienden más allá del borde del techo o las tablas del suelo de la casa de jardín, si las tablas pueden ser instaladas de manera que estos defectos permanezcan ocultos después del acabado final (por ejemplo, rotando las tablas);
  - nudos con un diámetro máximo de 20 mm que se extienden más allá de los elementos del Producto, incluyendo si aparecen en el borde de un elemento del Producto pero permanecen ocultos en la estructura después del acabado final;
  - pequeñas fisuras o grietas formadas en el Producto (como resultado del secado), que no han penetrado a través y no perjudican la estabilidad de la estructura del Producto; y
  - bolsas de resina en elementos del Producto.
- 2.5. Elementos de madera de unión articulada utilizados en el Producto.
- 2.6. Daños relacionados con el desgaste normal del Producto (por ejemplo, signos de desgaste en las tablas del suelo o el umbral de la puerta).
- 2.7. Unidades vidriadas/cristales mecánicamente dañados por el Comprador, rotos o aislados térmicamente (que puede ocurrir cuando la diferencia de temperatura del cristal en la zona central y en la zona del borde oculto del cristal o unidad vidriada excede el valor crítico).
- 2.8. Razones relacionadas con los fenómenos físicos normales. Por ejemplo, condensación de humedad causada por diferencias entre las temperaturas interiores y exteriores, y humedad excesiva. Esto afecta principalmente a ventanas o esquinas de la casa de jardín (pueden aparecer manchas o moho). Esto solo se puede evitar empleando sistemas de calefacción o ventilación.
- 2.9. Daños relacionados con factores imprevisibles (por ejemplo, vandalismo, inundaciones, velocidad del viento superior a 21 m/s).
- 2.10. Los elementos del producto instalados en un entorno que no sea el adecuado para el producto (humedad excesiva, diferencias de temperatura, etc.). Por ejemplo, las puertas de madera (incluidas en la entrega) no están diseñadas para cuartos húmedos (como baños o saunas). Su uso en entornos húmedos puede provocar una flexión o expansión excesiva, lo que compromete su funcionalidad.
- 2.11. Daño resultante por negligencia ejercida durante el uso del producto. Por ejemplo, puertas de entrada que puedan abrirse con el viento o las tormentas y golpear contra la pared o más allá de su rango de apertura. Esto podría romper las bisagras o causar grietas en la madera. Recomendamos utilizar cierres o topes (no incluidos en la entrega) para evitar estos percances. Las acumulaciones de nieve excesivas se deben extraer del techo de la casa de jardín, en particular si se produjo una fuerte nevada o la nieve se derrite, lo que representa un riesgo importante para las edificaciones con techo plano o de baja pendiente. Asegúrese de seguir las precauciones de seguridad en caso de que decida extraer usted mismo la nieve del tejado.

### **El Comprador perderá su derecho a la garantía en los siguientes casos:**

- el Comprador no verifica la cantidad, la integridad y la calidad del Producto y los elementos del mismo dentro de un tiempo razonable después de la entrega y aceptación del Producto y en todo caso antes de la instalación;
- elementos con defectos ya se han instalado o pintado, pero la deficiencia en el Producto habría sido notable durante la inspección. La deficiencia detectada se registrará según descrito en el artículo 1.5; y/o
- el Comprador le envía al Vendedor datos erróneos o insuficientes en relación con el Producto o el incidente de garantía o no se envía la documentación que justifique la compra.

\*In accordance with EU regulations



## PRODUKTGARANTI\*

Lusthuset har 2 års produktgaranti, väggsektioners träkomponenter har 5 års specialgaranti (förutom 19 mm väggs träkomponenter). Närmare garantivillkor följer nedan. Produkt som repareras under garantin eller byts ut under garantiperioden förlänger inte garantitiden och ger inte rätt till ny garantitid. Garantitiden för de delar som byts ut eller repareras under produktens garantiperiod upphör samtidigt med hela produktens garantiperiod.

### 1. Allmänna garantivillkor:

- 1.1. Produkten måste vara inköpt hos Tillverkaren eller hos en av Tillverkaren auktoriserad återförsäljare (nedan kallad: Säljare), och produktens slutanvändare (nedan kallad: Köpare) måste ha betalt fakturan för produkten när ett garantifall föreligger.
- 1.2. Köparen måste försäkra sig om att den valda produkten lämpar sig för sitt ändamål och för det tänkta monteringsstället (t.ex. för året runt användning som kontor mm).
- 1.3. Garantiperioden börjar från produktens överlämnande till Köparen, efter undertecknande av följehandlingarna. Garantin gäller under förutsättning att produkten är monterad exakt efter byggansvisningarna. Alla ändringar på produkten eller dess delar måste godkännas av Säljaren i förväg.
- 1.4. Som garantifall betraktas eventuella konstruktionsfel på produkten, samt förekomsten av defekta och/eller saknade komponenter som inte har uteslutits från garantin i paragraf 2 nedan.
- 1.5. Fel på produkten som upptäcks under garantitiden måste reklameras till Säljaren snarast möjligt, dock senast inom fem arbetsdagar från dess upptäckt. **Reklamationsunderlaget måste innehålla foto(n), en beskrivning av felet, produktens artikelnummer och tillverkarens serienummer (numret anges på detaljförteckningen och på förpackningsetiketten).**
- 1.6. Garantiansvaret omfattar endast den defekta detaljen som behöver bytas ut. Köparen och Säljaren ska avtala om närmaste möjliga leveranstid och -adress. Garantiansvaret omfattar inte frakt-, monterings-, tids- eller kommunikationskostnader i samband med felsökning och montering. Säljaren ansvarar inte för några följd- eller tilläggskostnader som uppstår för Köparen eller för tredje man på grund av fel på produkten.
- 1.7. Säljaren behåller rätten att vid tveksamheter hantera ett garantifall längre än 14 arbetsdagar och anlita experter efter eget val för att utreda:
  - om produkten har monterats enligt tillverkarens bygganvisning;
  - om det förekommer några sådana omständigheter, angivna i paragraf 2, som utesluter garantin.
- 1.8. Säljaren har rätt att begära ersättning för kostnader som Köparen har orsakat på grund av en ogrundad reklamation.

### 2. Garantin omfattar inte:

- 2.1. Skador på produkten som har orsakats av fel lagring efter att produkten har levererats till köparen (lagring oskyddat mot väderförhållanden, i direkt markkontakt eller i uppvärmda utrymmen) samt skador som har uppstått under frakt eller montering. **Sådana transportskador (om produkten levereras till köparens adress) som kan konstateras innan varans mottagning (innan lossning) måste dokumenteras med foto(n) som ska skickas till Säljaren.**
- 2.2. Mindre skador på produkt detaljer som har uppstått under frakten, men som inte påverkar detaljens statiska funktioner. T.ex. ett avbrutet hörn i vindskivans emballerade konstruktionsdelar. Det påverkar inte den statiska hållfastheten och kan enkelt åtgärdas med en skruv eller särskilt trälim för att återställa utseendet visuellt.
- 2.3. Fel som har uppstått i samband med produktens montering:
  - underlåtelse att följa produktens bygganvisning;
  - underlåtelse att vid montering beakta rådande väderförhållanden (stark vind, snö, is, regn) som kan skada produkten;
  - avståndet mellan fundamentets övre kant eller lusthusets nedersta väggdel och markytan är mindre än 45 mm;
  - utkanten av den understa väggsektionen ligger inte utanför fundamentets utkant (erforderligt utstick 5 mm);
  - bottenramen är inte lod- och vinkelrätt;
  - fuktspår saknas mellan fundamentet och träkonstruktionen;
  - produkten, inkl. fönster och dörrar, har direkt efter montering inte ytbehandlats heltäckande med träskyddsmedel, både in- och utvändigt (för att förebygga missfärgning, bågning och svällning). Vid valet av träskyddsmedel rådgör gärna med en yrkeskunnig/färghandlare;
  - produkten har, i syfte att bevara den i gott skick, inte skyddats tillräckligt mot olika väderförhållanden, t.ex. med användning av takpapps- och fästlistor, ankare, stormskyddslistor eller liknande, även om dessa inte ingår i leveransen;
  - på väggarna har kraftigt ådragna föremål anbringats som minskar lusthusets naturliga utrymme att torka, krympa, sätta sig eller svälla (detta bör även beaktas vid fixering av stormskyddslistans mutter);
  - vid montering av takbrädorna har ingen svällmarginal lämnats (erforderlig 1-2 mm);
  - för takpapp (om den ingår i byggsatsen) som är avsedd för användning som underlagsmaterial för takbeläggning.
- 2.4. Träets särdragigheter som ett naturmaterial:
  - svällning, krympning (i bredd eller tjocklek under 3 %) och olika nyansskillnader, samt sådan vridning och krökning av detaljer som inte hindrar montering;
  - förekomst av friska/inåtvuxna kvistar på produkt detaljer som inte skadar produktens stabilitet;
  - förekomst av ohyvlade ytor, vankant och kvisthål, om brädorna kan placeras så att de nämnda defekterna döljs (t.ex. genom att vända på bräden) i färdigt skick efter slutbehandling;
  - förekomst av upp till 20 mm kvisthål i produktens detaljer, bl.a. om sådana förekommer på detaljens kanter, om dessa döljs i färdigt skick efter slutbehandling;
  - förekomst av små sprickor i produktens detaljer (som har uppstått p.g.a. torkning) som inte är genomgående eller äventyrar konstruktionens stabilitet;
  - förekomst av kådlåpor på produktens detaljer.
- 2.5. Förekomst av fingerskarvade trädetaljer i produkten.
- 2.6. Skador orsakade av normalt slitage (t.ex. slitage av golvbrädor eller tröskeln).
- 2.7. Glaskassetten/glaslet som har krossats, fått mekaniska eller värmesprickor (värmesprickor kan uppstå när temperaturskillnaden mellan glasets eller glaskassetten mittendel och dolda kanter överstiger en viss kritisk gräns) på grund av Köparen.
- 2.8. Omständigheter som förklaras av normala fysikaliska företeelser. T.ex. kondensfukt som uppstår p.g.a. större skillnader mellan inner- och ytttemperaturen och hög fukthalt. Det förekommer oftast på fönster eller i trädgårdsstugans hörn (i form av fuktfläckar eller mögelbildning). Det kan undvikas med användning av värme- och ventilationssystem.
- 2.9. Produktskador som har uppstått p.g.a. oförutsedda händelser (såsom skadegörelse, översvämning, vindhastighet över 21 m/s).
- 2.10. Produkt detaljer som är monterade i olämpliga förhållanden för produkten (hög fukthalt, temperaturskillnader mm). T.ex. trädörrar (som ingår i leveransen) är inte avsedda för montering till våtutrymmen (t.ex. badrum, bastur). Vid användning av dessa i fuktiga förhållanden kan större bågning eller svällning uppstå än normalt, vilket försämrar produktens funktion.
- 2.11. Skador som har uppstått p.g.a. att produkten har använts oaktsamt. T.ex. ytterdörrar som p.g.a. vind eller stormväder har slitits upp med större kraft och fart än normalt och slagit in mot väggen eller utanför sin öppningsvinkel. Det kan ha skadat gångjärnen eller orsakat sprickor eller defekter i träet. För att undvika sådana situationer rekommenderar vi att använda dörrhakar eller dörrstoppar (ingår inte i leveransen). I vinterförhållanden måste taket för trädgårdsstugan dessutom rensas från större snömängder, i synnerhet efter kraftigt snöfall eller vid snösmältning, som utgör störst hot för byggnader med platt tak eller låglutande tak. Om snöröjning från taket sköts på egen hand är det alltid viktigt att följa säkerhetsreglerna.

### Köparen förlorar rätten till produktgaranti om:

- Köparen inte har kontrollerat att produkten och dess delar har levererats i rätt antal, är kompletta och håller förväntad kvalitet, inom rimlig tid från att ha tagit emot varan och definitivt innan monteringen påbörjas.
- Skadade detaljer redan har monterats på plats eller målats, fastän felet på produkten borde ha rimligen upptäckts vid föregående besiktning. Fel på produkten måste dokumenteras i enlighet med paragraf 1.5 ovan.
- Köparen har lämnat fel eller otillräckliga uppgifter om produkten eller garantifallet till Säljaren, eller saknar köpehandlingar.



## **PRODUKTGARANTI\***

Ditt hagehus har 2 års produktgaranti. I tillegg gir vi 5 års spesialgaranti på bestanddeler av tre i vegger (gjelder ikke for 19 mm vegg). Mer nøyaktige garantibetingelser står beskrevet nedenfor. Utbedring eller utskifting av produktet under garantitiden medfører ikke forlengelse av garantitiden eller utstedelse av garanti med ny varighet. Garanti for delene som er byttet ut eller utbedret under garantitiden avsluttes sammen med garantitiden for produktet som helhet.

### **1. Generelle vilkår for garantien:**

- 1.1. Produktet skal være kjøpt fra produsenten eller fra produsentens offisielle selger (heretter kalt selgeren) og produktets sluttbruker (heretter kalt kjøperen) skal ha betalt fakturaen for produktet når garantisak oppstår.
- 1.2. Kjøperen skal forsikre seg om at hensiktsmessig produkt er valgt og passer for montasje på planlagt tomt (for eksempel helårig bruk som kontor e.l.)
- 1.3. Garantitiden begynner fra overlevering av produktet til kjøperen og etter underskriving av forsendelsesdokumentasjon. Forutsetningen for garantiens gyldighet er at montasjeveiledningen følges nøyaktig. Endringer utført på produktet eller dets deler skal være godkjent av selgeren på forhånd.
- 1.4. Som garantisak behandles mulige konstruksjonsfeil på produktet, mangler ved og / eller mangel på deler, som ikke er utelukket som garantigrunnlag ifølge punkt 2.
- 1.5. Selgeren skal informeres om manglene som viser seg under garantitiden umiddelbart, og ikke senere enn i løpet av fem arbeidsdager fra oppdagelsen av mangelen. **Grunnlaget for fremleggelse av reklamasjonen er bilde(r), beskrivelse av mangelen, produktets artikkelnummer og produsentens serienummer (nummeret står på siste side av montasjeveiledningen og på skiltet på pakken).**
- 1.6. Garantiansvaret omfatter kun delen med mangel som skal byttes ut ifølge garantien. Kjøperen og selgeren avtaler kortest mulig leveringstid og -sted. Garantiansvaret omfatter ikke transport-, montasje-, tids- eller kommunikasjonsutgifter som har oppstått som følge av avklaring av mangelen og montasjen. Selgeren står ikke ansvarlig overfor kjøperen eller tredje parter for side- eller tilleggsstap som følge av mangler ved produktet.
- 1.7. Selgeren forbeholder seg retten til å behandle saken lenger enn 14 arbeidsdager ved tvil og engasjere fagfolk for deg etter eget valg for å avklare følgende:
  - Er produktet montert i henhold til montasjeveiledningen?
  - Finnes det omstendigheter beskrevet under punkt 2 som utelukker garantiansvar?
- 1.8. Selgeren har rett til å kreve tilbakebetaling av kostander påført i forbindelse med behandling av ubegrunnet reklamasjon fra kjøperen.

### **2. Garantien omfatter ikke følgende:**

- 2.1. Skader påført etter overlevering av produktet til kjøperen som følge av feil lagring av produktet (lagring åpent for klimapåvirkninger, i kontakt med bakken, i oppvarmede rom) eller ved transport og montasje. **Skader påført under transport (dersom produktet overleveres på kjøperens bosted eller adresse) som er mulige å oppdage før mottak av varer (før lossing fra lastebil) skal dokumenteres med bilde og oversendes til selgeren.**
- 2.2. Mindre skader på produktdetaljer, som har oppstått på grunn av transport, men som ikke påvirker detaljens statiske funksjoner. For eksempel gavlkonstruksjonens ødelagt hjørne i pakken. Dette påvirker ikke statisk styrke, og kan forbedres lettvis med en skrue eller et spesielt trelim for å gjenopprette godt visuelt utseende.
- 2.3. Feil ved montasje av produktet:
  - Man har ikke fulgt montasjeveiledningen under montasje.
  - Man har ikke tatt hensyn til værforhold (sterk vind, snø, is, regn) som kan skade produktet, under montasjearbeidene.
  - Avstanden mellom overkant grunnmur eller husets første veggdel og bakken er mindre enn 45 mm.
  - Ytterkant vegg i underetasjen er ikke montert på utsiden av grunnmuren (påkrevd 5 mm).
  - Underlagsrammen er ikke vatret opp og er ikke rett vinklet.
  - Det er ikke brukt fuktsperre mellom grunnmur og konstruksjon.
  - Hele produktet, inkludert dører og vinduer som skal behandles på begge sider (for å forebygge fargeendringer, skjevheter og oppsvulming) er ikke blitt behandlet med trebeskyttelsesmiddel etter montasje. Rådfør fagfolk/selger av maling ved valg av trebeskyttelsesmiddel.
  - For oppbevaring av produktet er det ikke tilstrekkelig beskyttet mot værforhold, for eksempel ved hjelp av taktekkelister og festelister, ankre, stormlister eller annet lignende, også i tilfelle de nevnte midlene ikke er inkludert i hagehusets leveransesett.
  - Gjenstander som hindrer at huset kan tørke, krympe, synke eller ekspandere normalt (det må også tas hensyn til tilstrekkelig plass ved festing av mutter til vindavstivningslist) er stivt festet på veggene.
  - Ved montasje av takbord har man ikke tatt hensyn til rom for ekspansjon (påkrevd 1-2 mm).
  - Takpapp (dersom denne leveres med settet) som er beregnet for bruk som takunderlag under taktekke.
- 2.4. Egenarten til trevirke som naturlig materiale:
  - Oppsvulming, svinn (i bredde eller tykkelse under 3 %), fargeforskjeller, vridninger, fordreininger av deler som ikke hindrer montasje.
  - Produktets deler har hele / inngrodde kvister som ikke skader produktets stabilitet.
  - Uhovlet flate, vannkant og kvister som har falt ut på gulv- og takbord dersom bordene kan monteres slik at de nevnte manglene blir skjult (for eksempel ved å snu bordene).
  - Produktdeler har kvister som har falt ut med diameter på inntil 20 mm, inkludert dersom de finnes på kanter, men slik at de blir skjult når montert.
  - Små spalter eller sprekker på produktdeler (som følge av tørking) som ikke er gjennomgående og ikke setter konstruksjonsstabiliteten i fare.
  - Produktdelene har harpikslommer.
- 2.5. Tredele med fingerskjøt i produktet.
- 2.6. Skader som følge av produktets naturlige slitasje (for eksempel slitasje av gulvbord og terskel).
- 2.7. Isolerglass / glass som er mekanisk skadet, ødelagt av kjøperen eller termisk knust (glasset kan bli termisk knust dersom temperaturforskjellen mellom glassets eller isolerglassets midterste og skjult kantdel overstiger den kritiske grensen).
- 2.8. Grunner knyttet til normale fysiske fenomener. For eksempel kondensering av fuktighet som følge av en større forskjell mellom innendørs og utendørs temperatur, og overflødig fuktighet. Forekommer hovedsakelig på vinduer eller i hagehusets hjørner (etterlater flekker eller medfører muggdannelse). Dette kan bare unngås ved hjelp av varme- og ventilasjonssystemer.
- 2.9. Produktskader som følge av uforutsette omstendigheter (for eksempel vandalisme, oversvømmelser, vindhastighet over 21 m/s).
- 2.10. For produktdetaljer, som er installert i omgivelser som ikke er egnet for produktet (overflødig fuktighet, temperaturforskjell, osv.). For eksempel tredører (som følger med produktet)- er ikke egnet for våtrom (for eksempel badrom, badstuer). Ved bruk i fuktige omgivelser kan det oppstå større vridning eller ekspansjon enn foreskrevet, som ødelegger funksjonaliteten til produktet.
- 2.11. Skader, som har oppstått som følge av uaktsom bruk av produktet. For eksempel ytterdører, som kan bli kastet mot veggen eller over sitt åpningsomfang på grunn større kraft eller hastighet forårsaket av vind eller storm. Dette kan medføre ødelagte hengsler eller dannelse av sprekker og spalter. For å unngå slike situasjoner anbefaler vi bruk av kroker, eller stoppere (ikke inkludert i huspakken). Under vinterforhold skal man også fjerne overflødig snøbelastning fra hagehusets tak, spesielt ved kraftig snøfall eller snøsmelting, som utgjør en spesielt stor fare for bygninger med flatt tak eller med liten takhelning. Hvis man vil selv gå på taket for å feie snø, skal man følge sikkerhetskravene.

### **Kjøperen mister rett til produktgaranti i følgende tilfeller:**

- Kjøperen har ikke sjekket produktantall eller antallet deler, om settet er komplett og produktenes kvalitet i løpet av fornuftig tid etter mottak og senest før montasjestart.
- Deler med mangler er allerede blitt montert eller malt, men det hadde vært mulig å oppdage produktmangelen ved kontroll. Mangelen skal dokumenteres i henhold til punkt 1.5.
- Kjøperen har fremlagt falske eller tilstrekkelige data i forbindelse med produktet eller garantisaken eller det mangler salgsdokumentasjon.

\*In accordance with EU regulations



## PRODUKTGARANTI\*

Der er 2 års garanti på dit havehus og en særlig 5-årig garanti på trækomponenterne til væggene (gælder ikke 19 mm vægkomponenter). De præcise garantibestemmelser er beskrevet nedenfor. Reparation eller udskiftning af produktet i løbet af garantiperioden medfører ikke forlængelse af garantiperioden eller udstedelse af garanti med ny løbetid. Garantien for reparerede eller udskiftede dele udløber, når garantiperioden for produktet som helhed udløber.

### 1. Generelle garantibetingelser:

- 1.1. Produktet skal være købt af Producenten eller en af Producentens officielle forhandlere (herefter: Sælger) og produktets slutbruger (herefter: Køber) skal på det tidspunkt, hvor en garantihændelse opstår, have betalt fakturaen for produktet.
- 1.2. Køber skal bevise, at produktet er valgt i henhold til dets formål, og at det egner sig til montering på det planlagte sted (f.eks. til anvendelse som kontor året rundt eller tilsvarende).
- 1.3. Garantiperioden begynder ved overgivelsen af produktet til Køber efter underskrivelse af følgesedlen. For at garantien kan gælde, skal monteringsanvisningen være fulgt nøjagtigt. Ændringer på produktet eller dets dele skal aftales med Sælger, inden de foretages.
- 1.4. Som garantihændelser betragtes mulige konstruktionsfejl ved produktet, defekte og/eller manglende komponenter, der ikke er udelukket som garantihændelser i punkt 2.
- 1.5. Hvis der konstateres mangler ved produktet i løbet af garantiperioden, skal Sælger straks informeres, hvilket vil sige ikke senere end fem arbejdsdage efter, at manglen er konstateret. **Grundlag for reklamationen er billede(r), beskrivelse af manglen, produktets artikelnummer og producentens serienummer (nummeret er noteret på kontrolbladet og på skiltet på emballagen).**
- 1.6. Garantiforpligtelsen omfatter også, at man i medfør af garantien kan udskifte defekte dele. Køber og Sælger aftaler mulig leveringstid og -sted. Garantiforpligtelsen omfatter ikke omkostninger til transport, montering, tid eller kommunikation, som er opstået ved udredning og udbedring af defekter. Sælger har intet ansvar over for Køber eller tredjemand for følgeskader eller supplerende skader forårsaget af mangler ved produktet.
- 1.7. Sælger forbeholder sig i tvivlstilfælde ret til at behandle sagen i længere end 14 arbejdsdage og til at konsultere eksperter med henblik på at undersøge:
  - om produktet var monteret i henhold til den medfølgende monteringsvejledning;
  - om der forefindes forhold, beskrevet i punkt 2, som udelukker, at garantien finder anvendelse.
- 1.8. Sælger har ret til at kræve kompensation af Køber for omkostninger som følge af ubegrundet reklamation.

### 2. Garantien omfatter ikke:

- 2.1. Skader på produktet efter at produktet er overgivet til Køber som følge af forkert opbevaring (opbevaring udendørs uden overdækning, i kontakt med jordoverfladen, i opvarmede lokaler) eller ved transport eller montering. **Transportskader (i det tilfælde at overgivelsen af produktet sker på Købers bopæl eller opholdssted), som kan konstateres inden modtagelsen af produktet (inden aflæsning fra bilen), skal dokumenteres i form af foto, som skal videresendes til Sælger.**
- 2.2. Mindre transportskade på produktelementer, der ikke påvirker disses statiske funktionalitet. For eksempel et hjørne af en skåret ende, der er brækket af i transportkassen. Dette kompromitterer ikke den statiske styrke og kan let repareres med skruer eller særlig trælim, så det korrekte visuelle udtryk genetableres.
- 2.3. Skader på produktet i forbindelse med montering:
  - vejledningen ikke er blevet fulgt ved montering;
  - man har ikke ved monteringen været opmærksom på vejrlig (stærk vind, sne, is, regn), som kan forårsage skade på produktet;
  - der har været mindre end 45 mm afstand mellem øverste kant af fundamentet eller nederste dele af husets væg;
  - nederste vægrække ikke stikker ud over fundamentets yderkant (mindst 5 mm);
  - grundrammen ikke er i vater eller i vinkel;
  - man ikke har anvendt fugtspærre mellem fundament og bygning;
  - produktet ikke i sin helhed straks efter montering er behandlet med træbeskyttelse, herunder vinduer og døre, som skal behandles både på yder- og inderside (for at forebygge farveforandringer eller at træet slår sig eller udvider sig). Ved valg af træbeskyttelse skal man rådføre sig med en specialist/farvehandler;
  - produktet ikke har været tilstrækkeligt beskyttet mod vejrliget, f.eks. ved hjælp af tagdækning, fikseringslister, ankre, stormlister osv., også hvis disse midler ikke medfølger;
  - der er monteret ting fast på væggene, som hindrer, at huset på normal vis kan tørre op, tørre ind eller udvide sig (der skal tages højde for dette også ved montering af møtrikker til stormlister);
  - loftbrædderne er monteret uden den krævede plads til at bevæge sig i (1-2 mm);
  - til tagpappet (såfremt det medfølger), som er beregnet til underdækning for tagdækningsmateriale.
- 2.4. Særlige egenskaber ved træ som naturmateriale:
  - udvidelse, sammentrækning (under 3% i længde eller bredde) samt forskellige i farvetoner samt dele, der slår sig, som ikke hindrer monteringen;
  - der forekommer hele/indgroede knaster på produktets dele, som ikke skader produktets stabilitet;
  - der forekommer uhøvede og vankantede gulv- og loftbrædder eller udfaldne knaster, såfremt brædderne kan monteres sådan, at de nævnte defekter ikke ses ved den endelige montering (f.eks. ved at vende brættet om);
  - der på produktets dele forekommer udfaldne knaster med en diameter på op til 20 mm, herunder hvis disse forekommer i delenes kanter, men er skjult ved endelig montering;
  - der på produktets dele er opstået små sprækker (fremkommet på grund af tørring), som ikke er gennemgående, og som ikke skader konstruktionens stabilitet;
  - der findes harpiksansamlinger på produktets dele.
- 2.5. At der findes fingersamlede dele i produktet.
- 2.6. Skader på produktet, der er en følge af naturligt slid (f.eks. slid på gulvbrædder eller dørtrin).
- 2.7. Termoruder/glas, som af Køber er skadet mekanisk, ødelagt eller punkteret (punktering kan opstå, hvis temperaturforskellen mellem glasset eller termorudens midterste og skjulte område overstiger et kritisk punkt).
- 2.8. Årsager, som har at gøre med normale, fysiske fænomener. For eksempel kondenseret fugt opstået på grund af store forskelle mellem indendørs- og udendørstemperaturen, samt høj luftfugtighed. Dette påvirker i første omgang havehusets vinduer eller hjørner (der kan opstå pletter eller mug). Dette kan undgås ved at anvende et varme- eller ventilationssystem.
- 2.9. Beskadigelse af produktet ved uforudsete hændelser (f.eks. hærverk, oversvømmelse, vindhastighed over 21 m/s).
- 2.10. Produktelementer, der er installeret i et miljø, som er uegnet til produktet (ekstra høj luftfugtighed, temperaturudsving, osv.). For eksempel er trædøre (inkluderet i leveringen) ikke designede til vådrum (som f.eks. badeværelser eller saunaer). Hvis de anvendes i fugtige omgivelser, kan det medføre, at de bøjer eller slår sig i en sådan grad, at det påvirker deres funktionalitet.
- 2.11. Skade, der skyldes uagtsomhed under brugen af produktet. For eksempel indgangsdøre, der rives op af vind eller storm og slår imod væggen eller åbnes ud over deres normale åbningsområde. Dette kan ødelægge hængslerne eller medføre, at der opstår revner i træet. Vi anbefaler brug af dørkroge eller -stoppere (leveres ikke med produktet) til at undgå dette. Store smængder bør fjernes fra havehusets tag i vintersæsonen, især i tilfælde af kraftigt snefald eller stærk tåge, som udgør en stor risiko for bygninger med fladt tag eller tag med lav hældning. Sørg for at følge sikkerhedsanvisningerne, hvis du beslutter selv at fjerne sneen fra taget.

### Køber mister sin ret til produktgaranti, hvis:

- Køber ikke i løbet af rimelig tid efter at have modtaget produktet, men inden påbegyndelse af montering har kontrolleret, om alle dele er til stede og delenes kvalitet.
- Defekte dele allerede er monteret eller malet, såfremt manglen ved produktet kunne have været opdaget ved kontrol. Den opståede mangel skal dokumenteres i henhold til det i punkt 1.5 beskrevne.
- Køber over for Sælger har fremsat urigtige eller utilstrækkelige oplysninger i forhold til garantihændelse eller produkt, eller der ikke findes dokumentation, som kan bekræfte købet.



## TUOTETAKUU\*

Puutarhamajalla on kahden vuoden takuu, ja puusta valmistetuilla seinien osilla on viiden vuoden takuu (ei koske 19 mm:n puusta valmistettuja seinien osia). Täydelliset takuehdot on esitetty alla. Tuotteen korjaaminen tai vaihtaminen takuuajan kuluessa ei johda takuuajan pidentämiseen tai uuden takuuajan myöntämiseen. Takuuajana vaihdettujen tai korjattujen osien takuu päättyy tuotteen takuuajan päättyessä.

### 1. Yleiset takuehdot:

- 1.1. Takuu edellyttää, että tuote on ostettu suoraan valmistajalta tai valtuutetulta jälleenmyyjältä (jäljempänä: myyjä), ja tuotteen loppukäyttäjän (jäljempänä: ostaja) on täytynyt maksaa tuote ennen takuuasian ilmenemistä.
- 1.2. Ostajan on varmistettava, että tuote sopii aiotuun käyttötarkoitukseen ja että se voidaan asentaa suunniteltuun asennuspaikkaan (esimerkiksi ympärivuotinen käyttö toimistona jne.).
- 1.3. Takuuajaksi alkaa silloin, kun tuote luovutetaan ostajalle ja rahtiasiakirjat allekirjoitetaan. Takuun voimassaolo edellyttää sitä, että pystytysohjeita on noudatettu huolellisesti. Tuotteeseen tai sen osiin tehtävät muutokset on hyväksyttävä ensin myyjällä.
- 1.4. Takuun piiriin kuuluvat mahdolliset tuotteen rakenteelliset viat ja sellaiset osien puutteet ja/tai puuttuminen, joita ei ole suljettu pois kohdassa 2.
- 1.5. Takuuajana ilmenneistä tuotteen puutteista on ilmoitettava myyjälle välittömästi. **Takuuilmoituksen liitettävä valokuva(t), vian kuvaus, tuotteen tuotenumero ja valmistajan sarjanumero (löytyy tuotetiedoista ja pakkauksen tarrasta).**
- 1.6. Takuuvastuu kattaa ainoastaan takuun perusteella vaihdettavat vialliset osat. Ostaja ja myyjä sopivat keskenään mahdollisimman lyhyen toimitusajan ja lähimmän toimituskohteen. Takuuvastuu ei kata vian selvittämiseen ja korjaamiseen liittyviä kuljettamisesta, pystyttämistä, ajankäytöstä tai yhteydenpidosta aiheutuneita kustannuksia. Myyjä ei vastaa ostajalle eikä kolmansille osapuolille mistään tuotteen puutteiden aiheuttamista välillisistä tai ylimääräisistä vahingoista.
- 1.7. Epäselvissä tapauksissa myyjä pidättää oikeuden käsitellä takuuasian yli 14 arkipäivää sekä käyttää myös asiantuntija-apua oman harkintansa mukaan selvittääkseen,
  - onko tuote asennettu pystytyksestä annettuja ohjeita noudattaen
  - liittykö asiaan kohdassa 2 kuvailtuja takuuvälvoitteen poisulkevia asianhaaroja.
- 1.8. Myyjällä on oikeus vaatia ostajaa korvaamaan perusteettoman reklamaation käsittelystä aiheutuneet kulut.

### 2. Takuu ei kata seuraavia seikkoja:

- 2.1. Tuotteen väärän varastoinnin aiheuttamat vauriot sen jälkeen, kun tuote on luovutettu ostajalle (tuote altistuu sään vaikutuksille, asetetaan suoraan maahan, säilytetään lämmitetyissä tiloissa), tai kuljetuksen tai pystytyksen yhteydessä aiheutuneet vauriot. **Kuljetuksen aikana tapahtuneet vauriot (jos tuote luovutetaan ostajan asuinpaikassa tai toimipaikassa), jotka voidaan havaita ennen tavaroiden vastaanottamista (ennen ajoneuvosta purkamista), on valokuvattava ja valokuva on lähetettävä myyjälle.**
- 2.2. Tuotteen osien vähäisiin kuljetusvaurioihin, jotka eivät vaikuta osan staattisiin ominaisuuksiin. Esimerkiksi päätylappen pakkauksessa murtunut kulma. Se ei vaikuta staattiseen lujuuteen ja voidaan korjata helposti ruuvilla tai puulimalla, jotta ulkomuoto olisi ennallaan.
- 2.3. Tuotteen pystytyksen aikana aiheutuneet vauriot:
  - asentamisessa ei ole noudatettu pystytysohjeita
  - pystytettäessä ei ole huomioitu sääolosuhteita (kova tuuli, lumi, jää ja sade), jotka voivat vahingoittaa puutarhamajaa
  - perustuksen yläreunan tai puutarhamajan ensimmäisen seinäosan ja maanpinnan väliin on jätetty alle 45 mm:n väli
  - alimman seinäriivin ulkoreunaa ei ole asennettu siten, että se ulottuu perustuksen ulkoreunan yli (vaadittu 5 mm)
  - perustukset eivät ole vaakasuorassa ja suorakulmassa
  - perustuksen ja puurakenteiden välissä ei ole käytetty kosteussuojaa
  - tuotetta ei ole käsitelty puunsuoja-aineella heti pystyttämisen jälkeen, myös ovet ja ikkunat on käsiteltävä molemmilta puolilta (sävytuotosten, vääntymisen ja turpoamisen estämiseksi); puunsuoja-ainetta valittaessa on kysyttävä neuvoa asiantuntijalta/myyjältä
  - puutarhamajan turvallisuuden ja kestävyuden varmistamiseksi tärkeää suojausta sään vaikutuksilta ei ole tehty tarpeellisessa määrin, esimerkiksi kattolistojen ja kiinnitysankureiden, myrskylistojen tai muun vastaavan avulla, myös silloin kun ne eivät sisälly toimitukseen
  - seinään on tehty kiinteitä asennuksia, jotka rajoittavat puutarhamajan normaaliin kuivumiseen, kutistumiseen, paisumiseen tai vajoamiseen tarvittavaa liikkumavaraa (nämä seikat on huomioitava myös myrskylistan muttereita kiinnitettäessä)
  - kattolautojen asennuksessa ei ole huomioitu turpoamista (1–2 mm)
  - kattohuopa (jos sisältyy toimitukseen), jota on käytettävä kattomateriaalin alla.
- 2.4. Puun luonnolliset ominaisuudet:
  - turpoaminen, kutistuminen (leveys ja paksuus alle 3 %) sekä sävyerot ja osien sellainen vääntyminen, kaareutuminen, joka ei estä asentamista
  - tuotteiden osissa olevat kokonaiset / sisään kasvaneet oksat, jotka eivät vaikuta tuotteen vakauteen
  - lattia- ja kattolautojen höyläämättömät pinnat, kuori ja irronneet oksat, jos laudat voidaan asentaa siten, että kyseiset puutteet eivät jää näkyviin (esimerkiksi kääntämällä laudat toisinpäin)
  - tuotteen osissa olevat irronneiden oksien kohdat, joiden halkaisija on korkeintaan 20 mm, myös silloin kun ne sijaitsevat reunoissa mutta jäävät asennettaessa piiloon
  - tuotteen osien (kuivumisen aiheuttamat) pienet halkeamat tai rakokset, jotka eivät läpäise tuotetta eivätkä vaikuta rakenteen vakauteen
  - tuotteen osissa olevat pihkakohdat.
- 2.5. Tuotteessa olevat sormijatkettut puuosat.
- 2.6. Tuotteen luonnollisen kulumisen aiheuttamat vauriot (esimerkiksi lattialautojen tai kynnyksen kuluminen).
- 2.7. Ostajan mekaanisesti vahingoittama tai rikkoma tai lämmön vaikutuksesta särkynyt lasi/lasipaketti (lämpö voi rikkoa lasin silloin, kun lämpötilaero lasin tai lasipaketin keskiosan ja reunan välillä ylittää kriittisen rajan).
- 2.8. Tavanomaisiin fysikaalisiin ilmiöihin liittyvät syyt. Esimerkiksi kosteuden kondensoituminen, joka johtuu sisä- ja ulkolämpötilojen suuremmasta erosta ja ylimääräisestä kosteudesta. Sitä syntyy lähinnä ikkunoihin tai mökin nurkkiin (jonka johdosta tulee laikkuja tai hometta). Ongelman poistaa vain kunnolla toimiva lämmitys- ja ilmanvaihtojärjestelmä.
- 2.9. Tuotteen vaurioituminen yllättävästä syystä (esim. ilkeältä, tulvat, tuulen nopeus yli 21 m/s).
- 2.10. Tuotteen osiin, jotka on asennettu tuotteen kannalta epäedullisiin olosuhteisiin (ylimääräinen kosteus, lämpötilavaihtelut jne.). Esimerkiksi puuovet (kuuluvat tuotteen toimitukseen) – ei saa käyttää kosteissa tiloissa (kylpyhuoneet, saunat). Kosteissa oloissa saattaa rakenteisiin tulla sallittua pahempia muodonmuutoksia tai turpoamista, joka haittaa tuotteen toimivuutta.
- 2.11. Tuotteen huolimattoman käytön aiheuttamiin vaurioihin. Mm. ulko-ovet saattavat pauskautua voimakkaan tuulen vaikutuksesta seinään tai taipua. Sen johdosta saattavat saranat rikkoon tulla tai puuhun tulee halkeamia. Näiden vaurioiden ehkäisemiseen on käytettävä säppejä tai ovistopperia (eivät kuulu toimitukseen). Talvisissa oloissa pitää mökin katolta poistaa ylimääräinen lumikuorma, erityisesti ankaran lumimyrskyn tai lumen sulamisen aikaan. Lumikuorman vaikutus on pahinta laakeakattoisissa koloissa tai loivissa katoissa. Katolta lumen poistamisessa on noudatettava turvallisuusvaatimuksia.

### Takuu mitätöityy seuraavissa tapauksissa:

- Ostaja ei ole tarkistanut tuotetta ja sen osien määrää, täydellisyyttä ja laatua kohtuullisen ajan kuluessa tuotetta vastaanottaessaan, tuotteen vastaanottamisen jälkeen ja ehdottomasti ennen pystyttämisen aloittamista.
- Vialliset osat on jo asennettu tai maalattu, vaikka tuotteen puute olisi voitu havaita tarkastuksessa. Vika on määriteltävä kohdassa 1.5 annettuja ohjeita noudattaen.
- Ostaja on esittänyt myyjälle virheellisiä tai puutteellisia tietoja tuotteesta tai takuusiasta, tai tuotteen ostamiseen liittyviä tositteita ei ole.



## GWARANCJA PRODUKTU\*

Państwa domek ogrodowy posiada dwuletnią gwarancję, a na drewniane elementy ścienne (z wyjątkiem elementów drewnianych ściany o grubości 19 mm) udzielona jest specjalna gwarancja trwająca 5 lat. Warunki gwarancyjne są podane poniżej. Naprawa lub wymiana produktu w okresie gwarancyjnym nie przedłuża okresu gwarancji, ani nie udziela nowej gwarancji z nowym okresem gwarancyjnym. Gwarancja na elementy wymienione lub naprawione w okresie gwarancyjnym wygasa w tym samym czasie co okres gwarancyjny produktu.

### 1. Ogólne warunki gwarancji

- 1.1 Produkt musi być nabyty u Producenta lub autoryzowanego dystrybutora Producenta (zwanego dalej Sprzedającym), a faktura wystawiona za produkt musi być w pełni zapłacona przez odbiorcę końcowego produktu (zwanym dalej Kupującym) do czasu wystąpienia przypadku gwarancyjnego.
- 1.2 Kupujący zapewnia, że produkt jest dobrany do zamierzonego celu i nadaje się do montażu w planowanej lokalizacji (np. jako biuro wykorzystywane przez cały rok itp.).
- 1.3 Okres gwarancyjny rozpoczyna się w chwili przekazania produktu Kupującemu po podpisaniu dokumentów towarzyszących. Gwarancja jest ważna pod warunkiem, że instrukcja montażu jest ściśle przestrzegana. Jakiegokolwiek modyfikacje produktu lub jego części wymagają uprzedniego uzgodnienia ze Sprzedającym.
- 1.4 Za przypadek gwarancyjny uważa się ewentualne błędy w konstrukcji produktu, wady i/lub braki, które nie są wyłączone z gwarancji zgodnie z punktem 2.
- 1.5 Sprzedający musi być niezwłocznie powiadamiany o wszelkich wadach wykrytych w produkcie podczas okresu gwarancyjnego, ale najpóźniej w terminie pięciu dni roboczych od dnia wykrycia wady. **Podstawę składania reklamacji stanowią zdjęcie(-a), opis wady, numer artykułu produktu i numer seryjny nadany przez Producenta (numer ten podany jest w Karcie Kontroli oraz na etykiecie dołączonej do opakowania).**
- 1.6 Zakres odpowiedzialności gwarancyjnej obejmuje wyłącznie wadliwy element podlegający wymianie w ramach gwarancji. Kupujący i Sprzedający uzgodnią najszybszą możliwą datę dostawy i lokalizację. Zakres odpowiedzialności gwarancyjnej nie obejmuje kosztów odnoszących się do transportu, montażu, czasu i komunikacji powstałych w wyniku wykrycia wady i montażu. Sprzedający nie ponosi odpowiedzialności przed Kupującym ani osobami trzecimi za szkody przypadkowe lub wtórne wynikające z wadliwości produktu.
- 1.7 W razie wątpliwości, Sprzedający zastrzega sobie prawo do rozpoznania sprawy w terminie dłuższym niż 14 dni roboczych i zaangażowania ekspertów z własnego wyboru, aby ustalić, czy:
  - 3 produkt został zamontowany zgodnie z dostarczoną instrukcją montażu;
  - 4 istnieją okoliczności wykluczające odpowiedzialność gwarancyjną opisaną w punkcie 2.
- 1.8 Sprzedający ma prawo dochodzić od Kupującego odszkodowania za koszty poniesione w związku z rozpoznaniem nieuzasadnionej reklamacji.

### 2. Gwarancja nie obejmuje:

- 2.1 Szkód spowodowanych przez niewłaściwe magazynowanie produktów po dostarczeniu produktu do Kupującego (narażonego na czynniki atmosferyczne, w kontakcie z gruntem lub w pomieszczeniach ogrzewanych) lub szkód powstałych w czasie transportu i montażu. **Szkody powstałe w czasie transportu (jeśli produkt został dostarczony na adres miejsca zamieszkania lub siedziby Kupującego), które można stwierdzić przed odbiorem towaru (tj. przed rozładunkiem z pojazdu) powinny być rejestrowane zdjęciem, które należy przekazać Sprzedającemu.**
- 2.2 Drobne uszkodzenia elementów w czasie transportu, które nie mają wpływu na statyczną funkcjonalność tych elementów. Na przykład uszkodzenie elementów zakończeń połaci dachu, do którego może dojść w czasie transportu. Tego rodzaju uszkodzenia nie wpływają na wytrzymałość statyczną konstrukcji i dają się łatwo naprawić za pomocą wkrętów i specjalnego kleju do drewna, co pozwala przywrócić właściwy, oryginalny wygląd całości.
- 2.3 Błędów popełnionych podczas montażu produktu:
  - podczas montażu nie przestrzegano instrukcji montażu;
  - podczas montażu nie wzięto pod uwagę dominujących warunków pogodowych (silny wiatr, śnieg, lód lub deszcz), które mogą spowodować uszkodzenie produktu;
  - odległość między górną krawędzią fundamentu lub pierwszym elementem ściennym domku a gruntem jest mniejsza niż 45 mm;
  - zewnętrzna krawędź ściany dolnego rzędu nie jest umieszczona o 5 mm poza krawędź zewnętrzną fundamentu;
  - rama pomocnicza / legary nie są wypoziomowane i prostopadłe;
  - brak jest izolacji przeciwwilgociowej pomiędzy fundamentem a konstrukcją;
  - produkt nie został w całości wykonany impregnatem do drewna od razu po montażu, w tym drzwi i okna, które powinny być wykonane z obu stron (aby uniknąć przebarwień, skręceń i rozszerzeń). Przy wyborze środków do konserwacji drewna należy skonsultować się ze specjalistą/sprzedającym impregnat;
  - w celu zapewnienia trwałości produktu nie został wystarczająco zabezpieczony przed warunkami pogodowymi, np. za pomocą pokryć dachowych, listew okładzinowych i mocujących, kotew i listew zabezpieczających przed burzą lub innych środków, nawet jeśli w/w akcesoria nie są zawarte w zestawie domku ogrodowego;
  - do ścian zostały sztywno przymocowane przedmioty, które uniemożliwiają normalne wysychanie, kurczenie się, osiadanie lub rozszerzanie produktu (powinno to również być uwzględnione podczas przykręcania nakrętki do listwy zabezpieczającej przed burzą);
  - podczas montażu desek dachowych nie uwzględniono przestrzeni niezbędnej do ekspansji (wymagane 1–2 mm);
  - papy dachowej (jeśli jest zawarta w zestawie domku ogrodowego) przeznaczonych do użycia jako podkład pod pokrycie dachowe.
- 2.4 Osobliwości drewna jako materiału naturalnego:
  - 5 rozszerzanie, kurczenie się (poniżej 3% w szerokości i grubości), różnice w kolorystyce oraz skręcanie i wyginanie elementów, które nie utrudniają montażu domku ogrodowego;
  - 6 zdrowe/wróśnięte sęki w elementach produktu, które nie szkodzą jego stabilności;
  - 7 obszary niestrużone i z oblinami oraz sęki wypadające występujące na deskach podłogowych i dachowych, jeśli deski można zamontować tak, że wady te pozostają ukryte w strukturze po ostatecznym wykończeniu (np. obracając deski);
  - 8 sęki wypadające o maks. średnicy 20 mm występujące w elementach produktu, w tym w przypadku, gdy występują na krawędziach elementów, lecz pozostają ukryte w strukturze po ostatecznym wykończeniu;
  - 9 niewielkie pęknięcia lub szczeliny powstałe w elementach produktu (w wyniku procesu suszenia), które nie przeniknęły do wnętrza i nie zagrażają stabilności konstrukcji produktu;
  - 10 pęcherze żywiczne występujące w elementach produktu.
- 2.5 Występowania w produkcie elementów drewnianych łączonych na mikrowczep.
- 2.6 Szkód związanych z normalnym zużyciem produktu (np. ślady zużycia na deskach podłogowych lub progu).
- 2.7 Szyby zespolonej/szklą mechanicznie uszkodzonego przez Kupującego, pękniętego lub termicznie zniszczonego (termiczne zniszczenie szyby może wystąpić, gdy różnica temperatury szkła w strefie środkowej i w ukrytym obszarze brzegowym szyby zespolonej lub szkła przekracza wartość krytyczną).
- 2.8 Powodów związanych z normalnymi zjawiskami fizycznymi. Na przykład, skropliny występujące w wyniku znacznych różnic temperatury we wnętrzu i na zewnątrz wilgoci i pojawiającej się w następstwie tego wilgoci. Zjawisko to występuje najczęściej na oknach i w okolicy narożników altany lub domku (z czasem mogą pojawić się załóżki pleśni). Środkiem zapobiegawczym w tym przypadku jest odpowiednie ogrzewanie bądź zapewnienie odpowiedniej.
- 2.9 Szkód związanych z nieprzewidywalnymi czynnikami (np. wandalizm, powódź, prędkość wiatru powyżej 21 m/s).
- 2.10 Elementy zamontowane w środowisku, które jest nieodpowiednie dla produktu (nadmierna wilgotność, duże różnice temperatury itp.). Na przykład, podłogi wykonane z drewna nie nadają się do pomieszczeń, w których panuje wilgoć (np. łaźniaki lub sauny). Montaż drewnianej podłogi w otoczeniu, w którym panuje wilgoć może spowodować wypaczenie lub pęcznienie drewnianych elementów, co z kolei niekorzystnie wpływa na funkcjonalność.
- 2.11 Uszkodzenia wynikające z braku dbałości podczas użytkowania. Na przykład drzwi wejściowe mogą zostać otwarte w wyniku działania silnego wiatru lub podczas burzy, co może spowodować ich uderzenie o ścianę lub otwarcie pod kątem szerszym niż przewidziano. Następnym może być wyłamanie zawiasów lub pęknięcie elementów wykonanych z drewna. Aby tego uniknąć, zdecydowanie zalecamy stosowanie odpowiednich zaczepów, blokad lub odbojników (niebędące w wyposażeniu dostarczonym wraz z produktem). W okresie zimowym z dachu domku lub altany należy zawsze usuwać nagromadzony śnieg. Należy o tym pamiętać szczególnie w przypadku obfitych opadów oraz w okresie topnienia, gdyż w przypadku dachu płaskiego lub dachu o nieznacznym spadzie nadmiar śniegu powoduje poważne zagrożenie. W przypadku samodzielnego usuwania śniegu z dachu należy bezwzględnie zachować ostrożność i przestrzegać wszystkich wymaganych zasad bezpieczeństwa.

### Kupujący traci uprawnienia do gwarancji produktu w następujących przypadkach:

- Kupujący nie sprawdził ilości, kompletności i jakości produktu i jego elementów w rozsądnym terminie po dostarczeniu i odbiorze produktu oraz we wszystkich przypadkach przed montażem;
- wadliwe elementy zostały już zamontowane lub pomalowane bez względu na to, że wada produktowa byłaby zauważalna podczas kontroli. Wykryta wada powinna być zarejestrowana zgodnie z opisem w punkcie 5.
- Kupujący złożył Sprzedającemu niewłaściwe lub niewystarczające informacje dotyczące produktu lub przypadku gwarancyjnego albo brak jest dokumentów potwierdzających zakup.

\*In accordance with EU regulations





## TOOTEGARANTII\*

Teie aiamajal on 2-aastane tootegarantii, seinä puitkomponentidele laieneb 5-aastane erigarantii (v.a. 19 mm seinä puitkomponendid). Täpsemad garantiitingimused on kirjeldatud allpool. Toote parandamine või asendamine garantiitähatajal ei too kaasa garantiitähataja pikemist ega uue kestvusega garantii andmist. Toote garantiitähataja jooksul asendatud või parandatud osade garantii lõppeb koos toote kui terviku garantiitähataja möödumisega.

### 1. Garantii üldtingimused:

- 1.1. Toode peab olema ostetud Tootjalt või Tootja ametlikult edasimüüjalt (edaspidi: Müüja) ja toote lõpptarbija (edaspidi: Ostja) peab olema garantiijuhtumi ilmnenemise hetkeks tasunud toote eest esitatud arve.
- 1.2. Ostja peab veenduma, et toode on valitud eesmärgipäraselt ja on sobiv püstituseks plaanitud kohta (näiteks aastaringne kasutus kontorina vms).
- 1.3. Garantii periood algab toote üleandmisest Ostjale peale saatedokumentide allkirjastamist. Garantii kehtivuse eelduseks on püstitusjuhendi täpne järgimine. Tootele või selle osadele tehtud muudatused peavad olema kooskõlastatud eelnevalt Müüjaga.
- 1.4. Garantijuhtumina käsitletakse võimalikke toote konstruktsioonivigu, komponentide defektsust ja/või puudumist, mille lugemine garantiijuhtumiks ei ole välistatud punktis 2.
- 1.5. Garantiaaja jooksul ilmnevast toote puudusest tuleb Müüjat teavitada kohe, kuid mitte hiljem kui viie tööpäeva jooksul alates puuduse avastamisest. **Kaebuse esitamise aluseks on foto(d), puuduse kirjeldus, toote artiklinumber ja tootjapoolne seerianumber (number on märgitud kontroll-lehel ja pakendil oleval sildil).**
- 1.6. Garantiivastutus hõlmab üksnes garantii korras välja vahetamisele kuuluvat defektset detaili. Ostja ja Müüja lepivad kokku lähima võimaliku tarneaja ja asukoha. Garantiivastutus ei hõlma transpordi-, püstitus-, aja- ega sidekuluseid, mis on tekkinud defekti väljaselgitamise ning püstitusega. Müüja ei vastuta Ostja ega kolmandate isikute eest toote puudusest tekkivate mistahes kõrval- või täiendavate kahjude eest.
- 1.7. Müüja jätab endale õiguse kahtluse korral juhtumit menetleda kauem kui 14 tööpäeva kaasates selleks omal valikul eksperte, selgitamaks välja:
  - kas toode on paigaldatud etteantud püstitusjuhendi järgi;
  - kas esinevad garantiikohustust välistavad asjaolud, mis on kirjeldatud punktis 2.
- 1.8. Müüjal on õigus nõuda Ostjalt tagasi põhjendamata reklamatsiooni käsitlemise eest tehtud kulutusi.

### 2. Garantii ei laiene:

- 2.1. Toote vale ladustamise tõttu tekkinud kahjustustele peale Ostjale toote üleandmist (ladustamine ilmastikumõjudele avatuna, kontaktis maapinnaga, köetud ruumides) või transpordil ja püstitusel tekkinud kahjustustele. **Transpordil tekkinud kahjustused (juhul, kui toote üleandmine toimub ostja elu- või asukohas), mis on võimalik tuvastada enne kauba vastuvõtmist (enne autolt maha laadimist), tuleb fikseerida fotoga ja see edastada Müüjale.**
- 2.2. Väiksematele toote detaili kahjustustele, mis on tekkinud läbi transpordi, aga ei mõjuta detaili staatilisi funktsioone. Näiteks pakis kelba konstruktsiooni murdunud nurk. See ei kahjusta staatilist tugevust ja on võimalik parandada lihtsalt kruvi või spetsiaalse puiduliimiga, hea visuaalne ilme taastamiseks.
- 2.3. Toote püstitusel tehtud vigadele:
  - paigaldusel ei ole järgitud püstitusjuhendit;
  - püstitustöödel ei ole arvestatud valitsevate ilmastikuoludega (tugev tuul, lumi, jää, vihm), mis võivad toodet kahjustada;
  - vundamenti ülemise serva või maja esimese seinadetaili ja maapinna vahel on vahe väiksem kui 45 mm;
  - alumise seinarea välimine serv ei ole paigaldatud vundamenti välisservast väljapoole (nõutav 5 mm);
  - alusraam ei ole loodis ja vinklis;
  - vundamenti ja konstruktsiooni vahel ei ole kasutatud niiskustõket;
  - toodet ei ole kohe peale püstitust tervikuna viimistletud puidukaitsevahendiga, k.a. ukсед ja aknad, mis tuleb viimistleda kindlasti mõlemalt poolt (ennetamaks värvimuutusi, kõverdumist, paisumist). Puidukaitsevahendite valikul konsulteerida spetsialistiga/värvimüüjaga;
  - toote säilimiseks ei ole seda piisavalt kaitstud ilmastikuolude vastu, näiteks katusekatte -ja kinnitusliistude, ankrute, tormikaitseliistude või muu sellise abil ka juhul, kui nimetatud vahendid ei ole aiamajaga komplektis;
  - seintele on kinnitatud jäigalt fikseeritud esemeid, mis takistavad maja normaalset kuivamis-, kahanemis-, vajumis- või paisumisruumi (seda tuleb arvestada ka tormikaitseliisti mutri fikseerimisel);
  - katuselaudade paigaldusel ei ole arvestatud paisumisruumiga (nõutav 1-2mm);
  - katusepapile (kui see on aiamaja komplektis), mis on mõeldud kasutamiseks katusekattematerjali aluskattena.
- 2.4. Puidu kui loodusliku materjali iseärasustele:
  - paisumine, kahanemine (laiuses või paksuses alla 3%) ning toonierinevused ja detailide väändumine, kaardumine, mis ei takista paigaldamist;
  - toote detailidel esinevad terved/sissekasvanud oksad, mis ei kahjusta toote stabiilsust;
  - põrand- ja katuselaudade pindadel esinev hõõveldamata pind, poomkantsus ja väljakukkunud oksad, juhul kui laudu on võimalik paigaldada nii, et nimetatud defektid on lõppviimistluses varjatud (näiteks pöörates laudu ümber);
  - toote detailidel esinevad kuni 20 mm läbimõõduga väljakukkunud oksad, sh juhul, kui need esinevad toote detailide servades, kuid on lõppviimistlusega konstruktsioonis varjatud;
  - toote detailidel (kuivamise tagajärjel) tekkinud väikesed lõhed või praod, mis ei ole läbivad ega ohusta toote konstruktsiooni stabiilsust;
  - toote detailidel esinevad vaigupesad.
- 2.5. Sõrmjätkatud puitdetailide esinemisele tootes.
- 2.6. Toote loomulikust kulumisest tekkinud kahjustustele (näiteks põrandalaudade või lävepaku kulumine).
- 2.7. Klaaspaketile/klaasile, mis on Ostja poolt mehhaaniliselt vigastatud, lõhutud või termiliselt purunenud (klaasi termiline purunemine võib tekkida, kui klaasi temperatuuri erinevus klaasi või klaaspaketi kesk- ja varjatud ääreala vahel ületab kriitilise piiri).
- 2.8. Põhjustele, mis on seotud normaalsete füüsikaliste nähtustega. Näiteks miskuse kondenseerumine, mis tuleneb suuremast sise- ja välitemperatuuride erinevusest ja ülemäärasest niiskusest. Peamiselt esineb akendel või aiamaja nurkades (jättes laigud või tekib hallitus). Seda saab vaid vältida kütte- ja ventilatsioonisüsteemide abiga.
- 2.9. Toote kahjustustele ettenägematutel asjaoludel (näiteks vandalisim, üleujutused, tuule kiirus üle 21 m/s).
- 2.10. Toote detailidele, mis on paigaldatud tootele mittesobivatesse tingimustesse (liigniiskus, temperatuuride erinevus jne). Näiteks puidust ukсед (mis on komplektis tootega) - ei ole mõeldud niisketes ruumidesse (näiteks vannitoad, saunad). Niisketes oludes neid kasutades võib tekkida ettenähtust suuremat kõverdumist või paisumist, mis rikub toote funktsionaalsust.
- 2.11. Kahjudele, mis on tekkinud toote hoolimatust kasutamises. Näiteks välisüksed, mis võivad tuule või tormi tõttu paiskuda lahti suurema jõu ja kiirusega põrkudes vastu seinä või üle oma avanemise trajektoori. Seeläbi on purunenud hinged või tekkinud puidust lõhed ja praod. Selle olukorra vältimiseks soovime kasutada haake või stopperid (ei sisaldu maja komplektis). Samuti tuleb talvistes oludes eemaldada aiamaja katusest liigne lumekoormus, eriti suurema lumesaju või lume sulamise korral, mis ohustab kõige enam lameda katusega või väikese katusekaldega ehitisi. Katusele ise lund eemaldama minnes tuleb järgida turvaohutusnõudeid.

### Ostja kaotab õiguse tootegarantiile, kui:

- Ostja ei ole kontrollinud toote ja selle detailide kogust, kompleksust ning kvaliteeti selle kättesaamisel mõistliku aja jooksul, peale toote vastuvõtmist ja kindlasti enne püstitusega alustamist.
- Vigased detailid on juba paigaldatud või värvitud, kuid tootel esinev puudus oleks olnud kontrolli käigus avastatav. Esinenud puudus tuleb fikseerida vastavalt punktis 1.5 kirjeldatule.
- Ostja on esitanud Müüjale toote või garantiijuhtumiga seonduvalt valed või ebapiisavad andmed või puuduvad ostu tõendavad dokumendid.

Az Ön kerti házára két év jótállás érvényes, és a faelemekre (a 19 mm-es falak kivételével) öt év speciális kibővített jótállást vállalunk. A jótállási feltételek leírása alább található. A termék javítása vagy cseréje a garanciális időszakban nem hosszabbítja meg a garanciális időszakot, továbbá nem indít új garanciális időszakot. A garanciális időszakban kicserélt vagy javított elemek garanciális időszaka a termék garanciális időszakának lejárataival ér véget.

### 1. Általános jótállási feltételek

- 1.1. A kerti házat (a továbbiakban: termék) a gyártótól vagy egy szerződéses forgalmazótól kell beszerezni (a továbbiakban: eladó), és a termék végfelhasználójának (a továbbiakban: vevő) a jótállási esemény bekövetkezésének idejéig a terméket maradéktalanul ki kell fizetnie.
- 1.2. A vevő biztosítja, hogy a terméket rendeltetésszerűen használják, továbbá ellenőrzi, hogy az a tervezett helyszínen történő építésre alkalmas (pl. egész éves, irodaként történő használat).
- 1.3. A garanciális időszak a termék vevőnek történő leszállítási dátumától, a kísérő dokumentumok aláírásával kezdődően indul. A jótállás az építési utasítások szigorú betartása mellett érvényes. A termék vagy alkatrészeinek átalakítását az eladóval előzetesen egyeztetni kell.
- 1.4. Garanciális eseménynek a termék szerkezeti hibája, valamely elemének hibája vagy hiánya akkor minősül, ha a 2. pont rendelkezései ezt nem zárják ki.
- 1.5. Az eladót a termék garanciális időszakban felmerülő hibáiról és hiányosságairól haladéktalanul, de legalább a hiba/hiányosság észlelésétől számított öt munkanapon belül értesíteni kell. **Panasz benyújtásakor ahhoz egy vagy több fényképet kell csatolni, a hiányosság leírásával, a termék cikkszámával és gyártói sorozatszámával (a vizsgálati tanúsítványon feltüntetett formában, ill. a csomagolásra helyezett címkén).**
- 1.6. A jótállási felelősség hatásköre kizárólag a garanciálisan cserélendő hibás elemre vonatkozik. A lehető leggyorsabb szállítási határidőről és helyszínről a vevő és az eladó közösen állapodnak meg. A jótállási felelősség nem terjed ki a hiba észlelésével és kijavításával kapcsolatos szállítás, építés, munkaidő, ill. kommunikáció költségeinek fedezésére. Az eladó nem vonható felelősségre a vevő vagy harmadik fél előtt semmilyen, a termék hiányosságából eredő eseti vagy következményi károkért.
- 1.7. Vitatható esetekben az eladó fenntartja magának a jogot az esemény 14 munkanapot meghaladó időtartamú rendezésére, ill. saját hatáskörében szakértők bevonására annak megállapítására, hogy:
  - A terméket a mellékelt építési utasításoknak megfelelően építették-e; továbbá, hogy:
  - Fennállnak-e olyan körülmények, amelyek a 2. pontban leírtak alapján a jótállási felelősséget kizárják.
- 1.8. Az eladó jogosult kártérítést igényelni a vevőtől az esetleges indokolatlan garanciális igények ügyintézése során felmerült költségeikért.

### 2. A jelen jótállás nem vonatkozik az alábbi esetekre:

- 2.1. A termék szakszerűtlen tárolásából eredő kár, miután a termék a vevőnek leszállították (az időjárás hatásainak kitéve, a talajjal érintkezve vagy fűtött helyiségben), vagy a szállítás, ill. az építés során bekövetkező kár. **A szállítás közben felmerülő károkat (ha a terméket házhoz, vagy a vevő által megadott másik címre szállították), amelyek az áruk átvétele előtt (vagyis a járműről való lerakodást megelőzően) megállapíthatók, egy vagy több fényképet készítve dokumentálni kell, amelyeket továbbítani kell az eladó részére.**
- 2.2. Csekély szállítási sérülések a termék elemein, amelyek azok szerkezeti funkcionalitását nem befolyásolják. Ilyen például egy kontyotélem törött sarka a szállítási csomagolásban. Ez a szerkezeti szilárdságot nem befolyásolja, és csavarok, ill. faragasztó segítségével helyben javítható, az eredeti esztétikai megjelenés helyreállítható.
- 2.3. A termék építéskor elkövetett hibák:
  - Az építési utasítások figyelmen kívül hagyása az építés során.
  - Az időjárási körülmények (erős szél, hó, jég vagy eső) figyelmen kívül hagyása, amelyek az építés során kárt tehetnek a termékben.
  - Az alapozás felső éle és a kerti ház első faleleme közötti távolság 45 mm-nél kisebb.
  - Az alsó falsor külső élét az alapozás élétől nem helyezték 5 mm-rel beljebb.
  - A segédváz nem vízszintes és nem derékszögű.
  - Az alapozás és a faszerkezet közé nem helyeztek párazáró réteget.
  - A terméket nem kezelték fakonzerváló szerrel közvetlenül építés után, ideértve annak nyílászáróit, amelyeket mindkét oldalukon felületkezelni kell (az elszineződés, vetemedés és tágulás elkerülése érdekében). A fakonzerváló szer kiválasztásakor ki kell kérni egy szakértő/festékkerekedő tanácsát.
  - Ami a termék tartósságának biztosítását illeti, nem részesült az időjárás hatásai elleni elégséges védelemben, így nem látták el a tetőt szigetelő lemezzel és rögzítő hevederekkel, horgonyokkal, stabilizáló hevederekkel vagy egyéb rögzítőelemekkel, még ha a kerti ház készlet tartozékainak listájában ezek nem is szerepelnek.
  - A termék falához szilárdan olyan tárgyakat erősítettek, amelyek akadályozták a termék normális száradását, zsugorodását, ülepedését vagy tágulását (amelyet a stabilizáló heveder anyájának rögzítéskor is figyelembe kell venni).
  - A tetőfedő lemezek, és/vagy (ha a kerti ház tartozékai tartalmazzák) a tetőfedő anyag
  - aljzatrétegeként szolgáló tetőszigetelő kátránylemezek felhelyezéskor nem hagytak 1-2 mm-es dilatációs hézagot.
- 2.4. A fa mint természetes anyag jellemzői:
  - Élő anyag, amely a nedvességingadozással kitágul, ill. zsugorodik (szélességi, ill. vastagsági méretváltozása nem haladja meg a 3%-ot), eltérések lehetnek a színében, egyes elemei pedig megvetemedhetnek, ezek a tulajdonságok azonban nem akadályozzák a kerti ház építését.
  - Ép vagy benőtt csomók a termék elemein, amelyek a termék stabilitását nem rontják le.
  - Gyalulatlan, durva felületek, ill. olyan részek, ahol a csomók a kerti ház tetejének vagy padlódeszkáinak szélén túl terjednek, ha ezek úgy építhetők be, ill. úgy fektethetők, hogy a hibák a végső felületkezelés után rejtve maradnak (pl. a deszkák forgatásával).
  - Legfeljebb 20 mm átmérőjű, a termék elemein túlterjedő csomók, azt az esetet is ideértve, amikor egy elem szélén vannak ugyan a csomók, de az összeállítás és felületkezelés után rejtve maradnak.
  - Apró rések, ill. repedések a termékben (pl. a szárítás miatt), amennyiben ezek egyike sem érinti a teljes keresztmetszetet, és a termék szerkezetének stabilitását nem rontják le.
  - Gyantatáskák a termék elemeiben.
- 2.5. A kerti ház elemei között előfordulhatnak ékcsapolt elemek.
- 2.6. A termék normál elhasználódásával összefüggő károsodás (pl. a padló vagy az ajtóküszöb kopása).
- 2.7. A vevő által mechanikailag károsított, törött vagy hőhatás miatt törött üvegezett egységek/üvegtáblák (ez akkor fordulhat elő, amikor az üveg hőmérséklet-különbsége a központi területen, ill. az üvegezett egységek/üvegtábla rejtett szélén meghaladja a kritikus értéket).
- 2.8. Normál fizikai jelenségekre visszavezethető okok. Például a belső és külső hőmérséklet jelentősebb eltérése miatt kialakuló páralecsapódás, ill. a túlzott nedvességtartalom. Ez főleg az ablakokban és a kerti ház sarkaiban jelentkezik (penészfoltok is kialakulhatnak). Ez fűtés vagy szellőztető rendszerek alkalmazásával elkerülhető.
- 2.9. Nem előrelátható tényezők miatti sérülés (pl. rongálás, árvíz, 21 m/s-ot meghaladó szélsébség).
- 2.10. A terméknek nem megfelelő környezetben történő építés (túlzott nedvességtartalom, hőmérséklet-különbségek, stb.). Például a faajtók (mint amelyeket a csomag is tartalmaz) nem használhatók nedves helyiségekben (pl. fürdőszobában vagy szaunában). Nedves környezetben történő használatuk túlzott vetemedést és tágulást okoz, amely lerontja funkcionalitásukat.
- 2.11. A termék gondatlan használata miatti kár. Például, ha a bejárati ajtót erős szél vagy vihar kivágja, nekivágja a falnak, túlfeszítve azt a nyitási szögteremtőanyagán. Ez eltörheti a pántokat, vagy megrepsztheti a fát a pántoknál. Ennek elkerülésére javasoljuk reteszek vagy ütőközpök használatát (a szállítási csomag nem tartalmazza). Telen a túlzott hőterhet el kell távolítani a kerti házról, különösen nagy mennyiségű havazás vagy olvadás esetén, mert ez a lapos vagy kis lejtésszögű épületek tetejére súlyos kockázatot jelent. Ha úgy dönt, hogy a havat saját maga távolítja el a tetőről, tartsa be a vonatkozó biztonsági óvintézkedéseket.

### A vevő jótállása érvényét veszíti az alábbi esetekben:

- A vevő nem ellenőrzi a termék, ill. elemei mennyiségét, hiánytalanságát és minőségét a leszállítást és a termék átvételét követő észszerű idő elteltével, de minden esetben az építést megelőzően.
- A hibás elemeket már beépítették és felületkezelték, habár a termék hiányossága az átvételi ellenőrzéskor észrevehető lett volna. Az észlelt hiányosságot nem az 1.5 pont előírásainak megfelelően dokumentálják, és/vagy
- A vevő az eladóval helytelen vagy elégtelen információt közöl a termékről vagy jótállási eseményről, vagy nem mellékel a vásárlást bizonyító dokumentumokat.

## Contact information

Austria



Belgium



Croatia



Denmark



Estonia



Finland



France



Germany



Ireland



Italy



Latvia



Lithuania



Nederland



Norway



Poland



Portugal



Spain



Sweden



Switzerland



UK

